

# AKTIONSPROSPEKT BESTSELLER 2024

TOP-Preis □ TOP-Qualität □ TOP-Service

her**RAU**ragend

# RAU.

ARBEITSPLATZEINRICHTUNGEN

## Rülke

☎ 03763. 50 89 23

INDUSTRIEBEDARF  
WERKZEUGE & SERVICE

Rülke OHG · Auestraße 36 · Glauchau

🌐 [www.ruelke-glauchau.de](http://www.ruelke-glauchau.de)

ERGONOMIE

**TIPP!**

**TOP**  
**1.449,- €**  
*SET-Preis*  
*Preis/Leistung*  
Best.-Nr. **A3-846812-15H-KM01**  
**Werkbank**  
B1500 x T700 x H840-1040 mm  
3x Schublade 3x180 mm  
1x Flügeltüre 1x540 mm  
dahinter 1x Fachboden  
**mit System-Aufbau**  
System-Stützenpaar H900 mm  
Metallablage neigbar T300 mm  
Lochplatte H450 mm  
Halteschiene für Sichtlagerkästen  
Etagebord T300 mm  
(ohne Kästen/Werkzeughalter)



Arbeitshöhe  
840-1040 mm  
einstellbar



**TOP**  
**ab 529,- €**  
*siehe Seite 19*  
*Preis/Leistung*

**TOP**  
**ab 859,- €**  
*Werkbank ohne System-Aufbau*  
*siehe Seite 8*  
*Preis/Leistung*



**TOP**  
**ab 854,- €**  
*siehe Seite 11*  
*Preis/Leistung*



**TOP**  
**ab 569,- €**  
*siehe Seite 23*  
*Preis/Leistung*

**TOP**  
**ab 2.066,- €**  
*siehe Seite 12*  
*Preis/Leistung*

**Versand innerhalb  
von 5 Werktagen**

**BucheMassiv  
Arbeitsplatte**

## ALLE WERKBÄNKE MIT BUCHE-MASSIV-ARBEITSPLATTEN

Buchen-Riegel mit Keilzinkenverleimung. Vorderkante mit Radius, andere Kanten gefast. Oberflächenschutz durch umweltfreundliches Lackleinöl. Die Arbeitsplatte ist belastbar, druckfest, langlebig, natürlich, robust, schön, verschleißfest, wiederverwendbar. 100 % aus eigener Produktion (vom Baum bis zur Arbeitsplatte) mit dem Rohstoff aus nachhaltiger und regionaler Forstwirtschaft.



# WERKBÄNKE SERIE BASIC-7 BR



BucheMassiv  
Arbeitsplatte

**RAU.**

- Buche-Rotkern-Massiv-Arbeitsplatte (Stärke 40 mm)
- Baukastensystem mit massiven Werkbankfüßen und Unterbau-Containern (B580 x T650 mm)
- Schubladen: Tragkraft 100 kg, Auszug ca. 90 %, Innen B490 x T560 mm
- Komplett integrierte Griffleisten
- Zentralverriegelung (Schloss mit 2 Schlüsseln)

- Flächenlast max. 1.000 kg (bei Unterbau-Container und Werkbankfuß) bzw. max. 750 kg (bei 2 Werkbankfüßen)
- Pulverbeschichtung in lichtgrau (RAL 7035) und anthrazitgrau (RAL 7016)
- Lieferung vormontiert
- Zubehör (Ablage, Lochplatte, usw.) siehe Seite 18
- System-Aufbauten siehe Seite 20+21



**ERGONOMIE  
TIPP!**

Breite x Tiefe mm	Höhe 840 mm Best.-Nr.	€	Höhe 790-1140 mm Best.-Nr.	€
1500 x 700	-		A3-7000-1-157BR4H-Z.12	339.-
2000 x 700	-		A3-7000-1-207BR4H-Z.12	379.-



**ERGONOMIE  
TIPP!**

Breite x Tiefe mm	Höhe 840 mm Best.-Nr.	€	Höhe 790-1140 mm Best.-Nr.	€
1500 x 700	-		A3-7000-7-157BR4H-Z.12	434.-
2000 x 700	-		A3-7000-7-207BR4H-Z.12	504.-



**ERGONOMIE  
TIPP!**

Breite x Tiefe mm	Höhe 840 mm Best.-Nr.	€	Höhe 790-1140 mm Best.-Nr.	€
1500 x 700	-		A3-7001I1-157BR4H-Z.942	459.-
2000 x 700	-		A3-7001I1-207BR4H-Z.942	499.-



**ERGONOMIE  
TIPP!**

Breite x Tiefe mm	Höhe 840 mm Best.-Nr.	€	Höhe 790-1140 mm Best.-Nr.	€
1500 x 700	-		A3-7001I7-157BR4H-Z.942	554.-
2000 x 700	-		A3-7001I7-207BR4H-Z.942	624.-

**ERGONOMIE  
TIPP!**

Für abweichende Zusammensetzung der System-Aufbauten siehe Seite 20+21

**AB 454,- €**



**MACH AUS DEINER WERKBANK EINEN SS ARBEITSPLATZ  
SCHICK – SEXY – SMART – SUPER – SYMPATHISCH**

## SYSTEM-AUFBAU

(Gesamtbelastbarkeit max. 50 kg, Einzelelemente max. 30 kg)

Bestandteile:

System-Stützenpaar 2x900 mm, Metallablage- neigbar- Tiefe 300 mm, Etagenbord- Tiefe 300 mm, Lochplatte Höhe 450 mm, Halteschiene für Sichtlagerkästen (ohne Kästen und Werkzeughalter)

passend für		Best.-Nr.	€
Breite x Tiefe x Höhe mm	Werkbank Breite mm		
750 x 40/300 x 900	750/1000/1250/1500/2000	ASAE-KM01-0750.12	454.-
1000 x 40/300 x 900	1000/1250/1500/2000	ASAE-KM01-1000.12	479.-
1250 x 40/300 x 900	1250/1500/2000	ASAE-KM01-1250.12	504.-
1500 x 40/300 x 900	1500/2000	ASAE-KM01-1500.12	529.-
2000 x 40/300 x 900	2000	ASAE-KM01-2000.12	579.-

## SCHUBLADEN-EINTEILUNGS-SET



für Schublade		Best.-Nr.	€
Höhe	Inhalt		
A 60-90	1 x Trennwand 560 / 4 x Trennblech (2x190, 2x285)	A9-19	34,30
A 120-150	1 x Trennwand 560 / 4 x Trennblech (2x190, 2x285)	A9-18	41,00
A 180-360	1 x Trennwand 560 / 4 x Trennblech (2x190, 2x285)	A9-14	47,70
B 60-90	2 x Trennwand 560 / 9 x Trennblech (3x95, 6x190)	A9-21	53,00
B 120-150	2 x Trennwand 560 / 9 x Trennblech (3x95, 6x190)	A9-20	62,00
B 180-360	2 x Trennwand 560 / 9 x Trennblech (3x95, 6x190)	A9-15	71,00
C 60-90	1 x Tiefzieheinsatz mit 16 Mulden, Höhe 40 mm	A9-25	56,00
C 120-360	1 x Tiefzieheinsatz mit 16 Mulden, Höhe 90 mm	A9-26	76,00
D alle	1 x Anti-Rutsch-Matte (490x560)	A9-ARM-L	16,00



Die Modelle auf dieser Doppelseite haben eine Buche-Rotkern-Massiv-Arbeitsplatte. Diese Arbeitsplatte hat im Vergleich zu den anderen Buche-Massiv-Arbeitsplatten in diesem Aktionsprospekt einen dekorativen, lebhaften und rotbraunen Farbton.



BucheMassiv  
Arbeitsplatte

**RAU.**



**ERGONOMIE**  
**TIPP!**

Breite x Tiefe mm	Höhe 840 mm Best.-Nr.	€	Höhe 790-1140 mm Best.-Nr.	€
1500 x 700	-		A3-700211-157BR4H-Z.942	579.-
2000 x 700	-		A3-700211-207BR4H-Z.942	619.-



**ERGONOMIE**  
**TIPP!**

Breite x Tiefe mm	Höhe 840 mm Best.-Nr.	€	Höhe 790-1140 mm Best.-Nr.	€
1500 x 700	-		A3-700217-157BR4H-Z.942	674.-
2000 x 700	-		A3-700217-207BR4H-Z.942	744.-



Arbeitshöhe  
790-1140 mm  
einstellbar

**ERGONOMIE**  
**TIPP!**

Breite x Tiefe mm	Höhe 840 mm Best.-Nr.	€	Höhe 790-1140 mm Best.-Nr.	€
1500 x 700	-		A3-712511-157BR4H-Z.942	649.-
2000 x 700	-		A3-712511-207BR4H-Z.942	689.-



**ERGONOMIE**  
**TIPP!**

Breite x Tiefe mm	Höhe 840 mm Best.-Nr.	€	Höhe 790-1140 mm Best.-Nr.	€
1500 x 700	-		A3-712611-157BR4H-Z.942	724.-
2000 x 700	-		A3-712611-207BR4H-Z.942	764.-

**MACH AUS DEINER WERKBANK EINEN SS ARBEITSPLATZ**  
SCHICK – SEXY – SMART – SUPER – SYMPATHISCH

**SCHUBLADEN-EINTEILUNGS-SET**



	für Schublade Höhe	Inhalt	Best.-Nr.	€
A	60-90	1 x Trennwand 560 / 4 x Trennblech (2x190, 2x285)	A9-19	34,30
A	120-150	1 x Trennwand 560 / 4 x Trennblech (2x190, 2x285)	A9-18	41,00
A	180-360	1 x Trennwand 560 / 4 x Trennblech (2x190, 2x285)	A9-14	47,70
B	60-90	2 x Trennwand 560 / 9 x Trennblech (3x95, 6x190)	A9-21	53,00
B	120-150	2 x Trennwand 560 / 9 x Trennblech (3x95, 6x190)	A9-20	62,00
B	180-360	2 x Trennwand 560 / 9 x Trennblech (3x95, 6x190)	A9-15	71,00
C	60-90	1 x Tiefzieheinsatz mit 16 Mulden, Höhe 40 mm	A9-25	56,00
C	120-360	1 x Tiefzieheinsatz mit 16 Mulden, Höhe 90 mm	A9-26	76,00
D	alle	1 x Anti-Rutsch-Matte (490x560)	A9-ARM-L	16,00

**ERGONOMIE**  
**TIPP!**

Für abweichende  
Zusammensetzung  
der System-Aufbauten  
siehe Seite 20+21

**AB 454,- €**



**SYSTEM-AUFBAU**

(Gesamtbelastbarkeit max. 50 kg, Einzelelemente max. 30 kg)

Bestandteile:

System-Stützenpaar 2x900 mm, Metallablage- neigbar- Tiefe 300 mm, Etagenbord- Tiefe 300 mm, Lochplatte Höhe 450 mm, Halteschiene für Sichtlagerkästen (ohne Kästen und Werkzeughalter)

passend für			
Breite x Tiefe x Höhe mm	Werkbank Breite mm	Best.-Nr.	€
750 x 40/300 x 900	750/1000/1250/1500/2000	ASAE-KM01-0750.12	454.-
1000 x 40/300 x 900	1000/1250/1500/2000	ASAE-KM01-1000.12	479.-
1250 x 40/300 x 900	1250/1500/2000	ASAE-KM01-1250.12	504.-
1500 x 40/300 x 900	1500/2000	ASAE-KM01-1500.12	529.-
2000 x 40/300 x 900	2000	ASAE-KM01-2000.12	579.-

□ Beschreibung siehe Seite 2 □ Zubehör (Ablage, Lochplatte, usw.) siehe Seite 18 □ System-Aufbauten siehe Seite 20+21

Die Modelle auf dieser Seite haben eine Buche-Rotkern-Massiv-Arbeitsplatte. Diese Arbeitsplatte hat im Vergleich zu den anderen Buche-Massiv-Arbeitsplatten in diesem Aktionsprospekt einen dekorativen, lebhaften und rotbraunen Farbton.



**ERGONOMIE TIPP!**

Breite x Tiefe mm	Höhe 840 mm		Höhe 890 mm	
	Best.-Nr.	€	Best.-Nr.	€
1500 x 700	-	-	A3-750911-157BR4M-Z.942	854,-
2000 x 700	-	-	A3-750911-207BR4M-Z.942	894,-



**ERGONOMIE TIPP!**

Breite x Tiefe mm	Höhe 840 mm		Höhe 890 mm	
	Best.-Nr.	€	Best.-Nr.	€
1500 x 700	-	-	A3-750913-157BR4M-Z.942	1.369,-
2000 x 700	-	-	A3-750913-207BR4M-Z.942	1.409,-



**ERGONOMIE TIPP!**

Breite x Tiefe mm	Höhe 840 mm		Höhe 890 mm	
	Best.-Nr.	€	Best.-Nr.	€
1500 x 700	-	-	A3-751311-157BR4M-Z.942	929,-
2000 x 700	-	-	A3-751311-207BR4M-Z.942	969,-



**ERGONOMIE TIPP!**

Breite x Tiefe mm	Höhe 840 mm		Höhe 890 mm	
	Best.-Nr.	€	Best.-Nr.	€
1500 x 700	-	-	A3-751313-157BR4M-Z.942	1.519,-
2000 x 700	-	-	A3-751313-207BR4M-Z.942	1.559,-

MACH AUS DEINER WERKBANK EINEN 5S ARBEITSPLATZ  
SCHICK – SEXY – SMART – SUPER – SYMPATHISCH

**SCHUBLADEN-EINTEILUNGS-SET**



für Schublade				
	Höhe	Inhalt	Best.-Nr.	€
A	60-90	1 x Trennwand 560 / 4 x Trennblech (2x190, 2x285)	A9-19	34,30
A	120-150	1 x Trennwand 560 / 4 x Trennblech (2x190, 2x285)	A9-18	41,00
A	180-360	1 x Trennwand 560 / 4 x Trennblech (2x190, 2x285)	A9-14	47,70
B	60-90	2 x Trennwand 560 / 9 x Trennblech (3x95, 6x190)	A9-21	53,00
B	120-150	2 x Trennwand 560 / 9 x Trennblech (3x95, 6x190)	A9-20	62,00
B	180-360	2 x Trennwand 560 / 9 x Trennblech (3x95, 6x190)	A9-15	71,00
C	60-90	1 x Tiefzieheinsatz mit 16 Mulden, Höhe 40 mm	A9-25	56,00
C	120-360	1 x Tiefzieheinsatz mit 16 Mulden, Höhe 90 mm	A9-26	76,00
D	alle	1 x Anti-Rutsch-Matte (490x560)	A9-ARM-L	16,00

**ERGONOMIE TIPP!**

Für abweichende Zusammensetzung der System-Aufbauten siehe Seite 20+21

**AB 454,- €**

**SYSTEM-AUFBAU**

(Gesamtbelastbarkeit max. 50 kg, Einzelelemente max. 30 kg)

Bestandteile:

System-Stützenpaar 2x900 mm, Metallablage- neigbar- Tiefe 300 mm, Etagenbord- Tiefe 300 mm, Lochplatte Höhe 450 mm, Halteschiene für Sichtlagerkästen (ohne Kästen und Werkzeughalter)

Breite x Tiefe x Höhe mm	passend für		Best.-Nr.	€
	Werkbank Breite mm	Werkbank Tiefe mm		
750 x 40/300 x 900	750/1000/1250/1500/2000		ASAE-KM01-0750.12	454,-
1000 x 40/300 x 900	1000/1250/1500/2000		ASAE-KM01-1000.12	479,-
1250 x 40/300 x 900	1250/1500/2000		ASAE-KM01-1250.12	504,-
1500 x 40/300 x 900	1500/2000		ASAE-KM01-1500.12	529,-
2000 x 40/300 x 900	2000		ASAE-KM01-2000.12	579,-

# GRUPPENWERKBÄNKE SERIE BASIC-4



BucheMassiv  
Arbeitsplatte

**RAU.**

- Buche-Massiv-Arbeitsplatte (Stärke 40 mm)  
Kantenlänge 1350 mm (gesamt 2700 x 2340 mm).
- Baukastensystem mit massiven Werkbankfüßen und Unterbau-Containern (B580 x T650 mm)
- Schubladen: Tragkraft 100 kg, Auszug ca. 90%, Innen B490 x T560 mm
- Türen: Öffnungsweite 180°, selbstziehende Federscharniere

- Komplett integrierte Griffleisten
- Zentralverriegelung (Schloss mit 2 Schlüsseln)
- Flächenlast max. 1.000 kg (bei Stand-Containern) bzw. max. 750 kg (bei Werkbankfüßen)
- Pulverbeschichtung in lichtgrau (RAL 7035) und enzianblau (RAL 5010)
- Einfache und schnelle Montage
- Zubehör (Ablage, Lochplatte, usw.) siehe Seite 18

## MEDIENAUFSATZ

Höhe 145 mm, Kantenlänge 6x540 mm

Buche-Massiv-Abdeckplatte (Stärke 25 mm).

Alle 6 Seiten des Medienaufsatzes sind wie folgt bestückt (jeweils von links nach rechts):

- 1xEinbaumodul 09-EM200-230V-2DE: Modul mit 2xSteckdose mit Klappdeckel 230V / 16A (für Land/Stecker: Deutschland / Typ F).

- 1xEinbaumodul 09-EM100-LUFT: Modul mit Druckluft-Schnellkupplung G1/4", NW 7.2 Messing.

- 1xEinbaumodul 09-EM100-400V: Modul mit Drehstrom-Steckdose mit Klappdeckel 400V / 16A.

Komplett verdrahtet und geerdet, inklusive Anschlussleitung (5-poliges Anschlusskabel mit Stecker) sowie Vorbereitung für Zuführung von Luft und Datenleitung.

Gem. den Normen:

- DIN VDE 0701-0702 - Allgemeine Anforderungen für die elektrische Sicherheit.

- DIN EN 60529 (VDE 0470-1) - Schutzarten durch Gehäuse (IP-Code) - IP40.

- DIN EN 61140 (VDE 0140-1) - Schutzklasse I.

- DIN EN 61000-6-1 (VDE 0839-6-1) - Elektromagnetische Verträglichkeit.

Hinweis: Bitte beachten Sie, dass der Medienaufsatz nicht verändert und nur in geschlossenem Zustand verwendet werden darf und jede Seite des Medienaufsatzes einer Leistungslimitierung von max. 16A unterliegt.



ERGONOMIE  
**TIPP!**

Höhe 840 mm	Best.-Nr.	€	Höhe 790-1140 mm	Best.-Nr.	€
mit Energieaufsatz	A3-401I-135S-EA1	3.934.-	A3-401I-135H-EA1	4.054.-	
ohne Energieaufsatz	A3-401I-135S	2.359.-	A3-401I-135H	2.479.-	



ERGONOMIE  
**TIPP!**

Höhe 840 mm	Best.-Nr.	€	Höhe 790-1140 mm	Best.-Nr.	€
mit Energieaufsatz	A3-425I-135S-EA1	5.074.-	A3-425I-135H-EA1	5.194.-	
ohne Energieaufsatz	A3-425I-135S	3.499.-	A3-425I-135H	3.619.-	



ERGONOMIE  
**TIPP!**

Höhe 840 mm	Best.-Nr.	€	Höhe 890 mm	Best.-Nr.	€
mit Energieaufsatz	A3-467I-135S-EA1	5.494.-	A3-467I-135M-EA1	5.884.-	
ohne Energieaufsatz	A3-467I-135S	3.919.-	A3-467I-135M	4.309.-	



ERGONOMIE  
**TIPP!**

Höhe 840 mm	Best.-Nr.	€	Höhe 890 mm	Best.-Nr.	€
mit Energieaufsatz	A3-492I-135S-EA1	5.944.-	A3-492I-135M-EA1	6.334.-	
ohne Energieaufsatz	A3-492I-135S	4.369.-	A3-492I-135M	4.759.-	



ERGONOMIE  
**TIPP!**

Höhe 840 mm	Best.-Nr.	€	Höhe 890 mm	Best.-Nr.	€
mit Energieaufsatz	A3-496I-135S-EA1	6.334.-	<b>A3-496I-135M-EA1 6.724.-</b>		
ohne Energieaufsatz	A3-496I-135S	4.759.-	A3-496I-135M	5.149.-	



ERGONOMIE  
**TIPP!**

Höhe 840 mm	Best.-Nr.	€	Höhe 890 mm	Best.-Nr.	€
mit Energieaufsatz	A3-497I-135S-EA1	6.784.-	A3-497I-135M-EA1	7.174.-	
ohne Energieaufsatz	A3-497I-135S	5.209.-	A3-497I-135M	5.599.-	

# WERKBÄNKE SERIE BASIC-8



BucheMassiv  
Arbeitsplatte

**RAU.**

- Buche-Massiv-Arbeitsplatte (Stärke 40 mm)
- Schweißkonstruktion mit Gestellfüßen aus Profil-Stahlrohr (45x45x2 mm) inkl. Tiefenverstreben (oben und unten) und Querstreben oben (vorne und hinten) sowie unten (hinten)
- Gestellfüße mit Abschlusselement inkl. Anti-Rutsch-Noppe für sicheren Stand
- Schubladen: Tragkraft 100 kg, Auszug ca. 90%, Innen B490 x T560 mm
- Türen: Öffnungsweite 180°, selbstziehende Federscharniere

- Komplett integrierte Griffleisten
- Zentralverriegelung (Schloss mit 2 Schlüsseln)
- Flächenlast max. 1.250 kg
- Pulverbeschichtung in lichtgrau (RAL 7035) und enzianblau (RAL 5010)
- **Lieferung komplett montiert**
- Zubehör (Ablage, Lochplatte, usw.) siehe Seite 18
- System-Aufbauten siehe Seite 20+21



Breite x Tiefe mm	Höhe 840 mm		Höhe 840-1040 mm	
	Best.-Nr.	€	Best.-Nr.	€
750 x 700	A3-8000-1-07S	304.-	A3-8000-1-07H	374.-
1000 x 700	A3-8000-1-10S	329.-	A3-8000-1-10H	399.-
1250 x 700	A3-8000-1-12S	354.-	A3-8000-1-12H	424.-
1500 x 700	A3-8000-1-15S	379.-	A3-8000-1-15H	449.-
2000 x 700	A3-8000-1-20S	429.-	A3-8000-1-20H	499.-

**ERGONOMIE TIPP!**



Breite x Tiefe mm	Höhe 840 mm		Höhe 840-1040 mm	
	Best.-Nr.	€	Best.-Nr.	€
750 x 700	A3-800111-07S	424.-	A3-800111-07H	494.-
1000 x 700	A3-800111-10S	449.-	A3-800111-10H	519.-
1250 x 700	A3-800111-12S	474.-	A3-800111-12H	544.-
1500 x 700	A3-800111-15S	499.-	A3-800111-15H	569.-
2000 x 700	A3-800111-20S	549.-	A3-800111-20H	619.-

**ERGONOMIE TIPP!**



Breite x Tiefe mm	Höhe 840 mm		Höhe 840-1040 mm	
	Best.-Nr.	€	Best.-Nr.	€
750 x 700	-	-	-	-
1000 x 700	-	-	-	-
1250 x 700	A3-800211-12S	594.-	A3-800211-12H	664.-
1500 x 700	A3-800211-15S	619.-	A3-800211-15H	689.-
2000 x 700	A3-800211-20S	669.-	A3-800211-20H	739.-

**ERGONOMIE TIPP!**



Breite x Tiefe mm	Höhe 840 mm		Höhe 840-1040 mm	
	Best.-Nr.	€	Best.-Nr.	€
750 x 700	A3-8000-6-07S	389.-	A3-8000-6-07H	459.-
1000 x 700	A3-8000-6-10S	424.-	A3-8000-6-10H	494.-
1250 x 700	A3-8000-6-12S	459.-	A3-8000-6-12H	529.-
1500 x 700	A3-8000-6-15S	494.-	A3-8000-6-15H	564.-
2000 x 700	A3-8000-6-20S	564.-	A3-8000-6-20H	634.-

**ERGONOMIE TIPP!**



Breite x Tiefe mm	Höhe 840 mm		Höhe 840-1040 mm	
	Best.-Nr.	€	Best.-Nr.	€
750 x 700	A3-800116-07S	509.-	A3-800116-07H	579.-
1000 x 700	A3-800116-10S	544.-	A3-800116-10H	614.-
1250 x 700	A3-800116-12S	579.-	A3-800116-12H	649.-
1500 x 700	A3-800116-15S	614.-	A3-800116-15H	684.-
2000 x 700	A3-800116-20S	684.-	A3-800116-20H	754.-

**ERGONOMIE TIPP!**



Breite x Tiefe mm	Höhe 840 mm		Höhe 840-1040 mm	
	Best.-Nr.	€	Best.-Nr.	€
750 x 700	-	-	-	-
1000 x 700	-	-	-	-
1250 x 700	A3-800216-12S	699.-	A3-800216-12H	769.-
1500 x 700	A3-800216-15S	734.-	A3-800216-15H	804.-
2000 x 700	A3-800216-20S	804.-	A3-800216-20H	874.-

**ERGONOMIE TIPP!**



Breite 750 mm  
Modell A3-815212-07S



Breite 1000 mm  
Modell A3-815711-10S.942  
Lackierung: lichtgrau (RAL 7035)  
und anthrazitgrau (RAL 7016)



Breite 1250 mm  
Modell A3-800217-12S



Breite 1500 mm  
Modell A3-800111-15S.942  
Lackierung: lichtgrau (RAL 7035)  
und anthrazitgrau (RAL 7016)



Breite 2000 mm  
Modell A3-800216-20S



BucheMassiv  
Arbeitsplatte

**RAU.**



ERGONOMIE  
**TIPP!**

Breite x Tiefe mm	Höhe 840 mm		Höhe 840-1040 mm	
	Best.-Nr.	€	Best.-Nr.	€
750 x 700	A3-8000-7-07S	354.-	A3-8000-7-07H	424.-
1000 x 700	A3-8000-7-10S	394.-	A3-8000-7-10H	464.-
1250 x 700	A3-8000-7-12S	434.-	A3-8000-7-12H	504.-
1500 x 700	A3-8000-7-15S	474.-	A3-8000-7-15H	544.-
2000 x 700	A3-8000-7-20S	554.-	A3-8000-7-20H	624.-



**TOP**  
**664,- €**  
Preis/Leistung

ERGONOMIE  
**TIPP!**

Breite x Tiefe mm	Höhe 840 mm		Höhe 840-1040 mm	
	Best.-Nr.	€	Best.-Nr.	€
750 x 700	A3-800117-07S	474.-	A3-800117-07H	544.-
1000 x 700	A3-800117-10S	514.-	A3-800117-10H	584.-
1250 x 700	A3-800117-12S	554.-	A3-800117-12H	624.-
1500 x 700	A3-800117-15S	594.-	A3-800117-15H	664.-
2000 x 700	A3-800117-20S	674.-	A3-800117-20H	744.-



↑  
↓  
Arbeitshöhe  
840-1040 mm  
einstellbar

ERGONOMIE  
**TIPP!**

Breite x Tiefe mm	Höhe 840 mm		Höhe 840-1040 mm	
	Best.-Nr.	€	Best.-Nr.	€
750 x 700	-	-	-	-
1000 x 700	-	-	-	-
1250 x 700	A3-800217-12S	674.-	A3-800217-12H	744.-
1500 x 700	A3-800217-15S	714.-	A3-800217-15H	784.-
2000 x 700	A3-800217-20S	794.-	A3-800217-20H	864.-



ERGONOMIE  
**TIPP!**

Breite x Tiefe mm	Höhe 840 mm		Höhe 840-1040 mm	
	Best.-Nr.	€	Best.-Nr.	€
750 x 700	A3-815212-07S	619.-	A3-815212-07H	689.-
1000 x 700	A3-815211-10S	644.-	A3-815211-10H	714.-
1250 x 700	A3-815211-12S	669.-	A3-815211-12H	739.-
1500 x 700	A3-815211-15S	694.-	A3-815211-15H	764.-
2000 x 700	A3-815211-20S	744.-	A3-815211-20H	814.-

ERGONOMIE  
**TIPP!**

Für abweichende  
Zusammensetzung  
der System-Aufbauten  
siehe Seite 20+21

**AB** **454,- €**

**SYSTEM-AUFBAU**

(Gesamtbelastbarkeit max. 50 kg,  
Einzelelemente max. 30 kg)

Bestandteile:

System-Stützenpaar 2x900 mm, Metallablage- neigbar- Tiefe 300 mm, Etagenbord- Tiefe 300 mm,  
Lochplatte Höhe 450 mm, Halteschiene für Sichtlagerkästen (ohne Kästen und Werkzeughalter)



Breite x Tiefe x Höhe mm	passend für		Best.-Nr.	€
	Werkbank	Breite mm		
750 x 40/300 x 900	750/1000/1250/1500/2000		ASAE-KM01-0750.12	454.-
1000 x 40/300 x 900	1000/1250/1500/2000		ASAE-KM01-1000.12	479.-
1250 x 40/300 x 900	1250/1500/2000		ASAE-KM01-1250.12	504.-
1500 x 40/300 x 900	1500/2000		ASAE-KM01-1500.12	529.-
2000 x 40/300 x 900	2000		ASAE-KM01-2000.12	579.-



**TOP**  
**866,- €**  
Preis/Leistung

ERGONOMIE  
**TIPP!**

Breite x Tiefe mm	Höhe 840 mm		Höhe 840-1040 mm	
	Best.-Nr.	€	Best.-Nr.	€
750 x 700	A3-815712-07S	721.-	A3-815712-07H	791.-
1000 x 700	A3-815711-10S	746.-	A3-815711-10H	816.-
1250 x 700	A3-815711-12S	771.-	A3-815711-12H	841.-
1500 x 700	A3-815711-15S	796.-	A3-815711-15H	866.-
2000 x 700	A3-815711-20S	846.-	A3-815711-20H	916.-



Breite 1500 mm  
Modell A3-815211-15S.942  
Lackierung: lichtgrau (RAL 7035)  
und anthrazitgrau (RAL 7016)

Breite 2000 mm  
Modell A3-815711-20S  
mit System-Aufbau  
ASAE-KM01-2000

BEACHTEN SIE DIE GWG-ABSCHREIBUNGSGRENZE VON 800,00 € (DEUTSCHLAND)



für Schublade				
A	B	C	D	
Höhe	Inhalt	Best.-Nr.	€	
A	120-150	1 x Trennwand 560 / 4 x Trennblech (2x190, 2x285)	A9-18	41,00
A	180-360	1 x Trennwand 560 / 4 x Trennblech (2x190, 2x285)	A9-14	47,70
B	120-150	2 x Trennwand 560 / 9 x Trennblech (3x95, 6x190)	A9-20	62,00
B	180-360	2 x Trennwand 560 / 9 x Trennblech (3x95, 6x190)	A9-15	71,00
C	120-360	1 x Tiefzieheinsatz mit 16 Mulden, Höhe 90 mm	A9-26	76,00
D	alle	1 x Anti-Rutsch-Matte (490x560)	A9-ARM-L	16,00

# WERKBÄNKE SERIE BASIC-8

Beschreibung siehe Seite 6 • Zubehör (Ablage, Lochplatte, usw.) siehe Seite 18 • System-Aufbauten siehe Seite 20+21



BucheMassiv  
Arbeitsplatte

**RAU.**



ERGONOMIE  
**TIPP!**

Breite x Tiefe mm	Höhe 840 mm		Höhe 840-1040 mm	
	Best.-Nr.	€	Best.-Nr.	€
1250 x 700	A3-8452I2-12S	679.-	A3-8455I2-12H	749.-
1500 x 700	A3-8455I2-15S	704.-	A3-8455I2-15H	774.-



ERGONOMIE  
**TIPP!**

**TOP** 799,- €  
Preis/Leistung

Breite x Tiefe mm	Höhe 840 mm		Höhe 840-1040 mm	
	Best.-Nr.	€	Best.-Nr.	€
1250 x 700	A3-8462I2-12S	704.-	A3-8462I2-12H	774.-
1500 x 700	A3-8462I2-15S	729.-	A3-8462I2-15H	799.-



ERGONOMIE  
**TIPP!**

Breite x Tiefe mm	Höhe 840 mm		Höhe 840-1040 mm	
	Best.-Nr.	€	Best.-Nr.	€
1250 x 700	A3-8452I2-12S	779.-	A3-8452I2-12H	849.-
1500 x 700	A3-8452I2-15S	804.-	A3-8452I2-15H	874.-



ERGONOMIE  
**TIPP!**

Breite x Tiefe mm	Höhe 840 mm		Höhe 840-1040 mm	
	Best.-Nr.	€	Best.-Nr.	€
1250 x 700	A3-8462I2-12S	804.-	A3-8462I2-12H	874.-
1500 x 700	A3-8462I2-15S	829.-	A3-8462I2-15H	899.-



ERGONOMIE  
**TIPP!**

**TOP** 894,- €  
Preis/Leistung

↑ Arbeitshöhe  
840-1040 mm  
einstellbar  
↓

Breite x Tiefe mm	Höhe 840 mm		Höhe 840-1040 mm	
	Best.-Nr.	€	Best.-Nr.	€
1250 x 700	A3-8466I2-12S	799.-	A3-8466I2-12H	869.-
1500 x 700	A3-8466I2-15S	824.-	A3-8466I2-15H	894.-



ERGONOMIE  
**TIPP!**

**TOP** 954,- €  
Preis/Leistung

Breite x Tiefe mm	Höhe 840 mm		Höhe 840-1040 mm	
	Best.-Nr.	€	Best.-Nr.	€
1250 x 700	A3-8468I2-12S	859.-	A3-8468I2-12H	929.-
1500 x 700	A3-8468I2-15S	884.-	A3-8468I2-15H	954.-



ERGONOMIE  
**TIPP!**

Breite x Tiefe mm	Höhe 840 mm		Höhe 840-1040 mm	
	Best.-Nr.	€	Best.-Nr.	€
1250 x 700	A3-8473I2-12S	999.-	A3-8473I2-12H	1.069.-
1500 x 700	A3-8473I2-15S	1.024.-	A3-8473I2-15H	1.094.-

ERGONOMIE  
**TIPP!**

Für abweichende  
Zusammensetzung  
der System-Aufbauten  
siehe Seite 20+21

**AB** 454,- €

**SYSTEM-AUFBAU**  
(Gesamtbelastbarkeit max. 50 kg,  
Einzelelemente max. 30 kg)

Bestandteile:

System-Stützenpaar 2x900 mm, Metallablage- neigbar- Tiefe 300 mm, Etagenbord- Tiefe 300 mm,  
Lochplatte Höhe 450 mm, Halteschiene für Sichtlagerkästen (ohne Kästen und Werkzeughalter)



Breite x Tiefe x Höhe mm	passend für		Best.-Nr.	€
	Werkbank Breite mm			
750 x 40/300 x 900	750/1000/1250/1500/2000		ASAE-KM01-0750.12	454.-
1000 x 40/300 x 900	1000/1250/1500/2000		ASAE-KM01-1000.12	479.-
1250 x 40/300 x 900	1250/1500/2000		ASAE-KM01-1250.12	504.-
1500 x 40/300 x 900	1500/2000		ASAE-KM01-1500.12	529.-
2000 x 40/300 x 900	2000		ASAE-KM01-2000.12	579.-





ERGONOMIE  
**TIPP!**

Breite x Tiefe mm	Höhe 840 mm Best.-Nr.	€	Höhe 840-1040 mm Best.-Nr.	€
2000 x 700	A3-855112-20S	1.014.-	A3-855112-20H	1.084.-



ERGONOMIE  
**TIPP!**

Breite x Tiefe mm	Höhe 840 mm Best.-Nr.	€	Höhe 840-1040 mm Best.-Nr.	€
2000 x 700	A3-856112-20S	1.044.-	A3-856112-20H	1.114.-

**TOP**  
1.114,- €  
Preis/Leistung



ERGONOMIE  
**TIPP!**

Breite x Tiefe mm	Höhe 840 mm Best.-Nr.	€	Höhe 840-1040 mm Best.-Nr.	€
2000 x 700	A3-855512-20S	1.079.-	A3-855512-20H	1.149.-



ERGONOMIE  
**TIPP!**

Breite x Tiefe mm	Höhe 840 mm Best.-Nr.	€	Höhe 840-1040 mm Best.-Nr.	€
2000 x 700	A3-856312-20S	1.104.-	A3-856312-20H	1.174.-

**TOP**  
1.174,- €  
Preis/Leistung



ERGONOMIE  
**TIPP!**

Breite x Tiefe mm	Höhe 840 mm Best.-Nr.	€	Höhe 840-1040 mm Best.-Nr.	€
2000 x 700	A3-855412-20S	1.219.-	A3-855412-20H	1.289.-



ERGONOMIE  
**TIPP!**

Breite x Tiefe mm	Höhe 840 mm Best.-Nr.	€	Höhe 840-1040 mm Best.-Nr.	€
2000 x 700	A3-858112-20S	1.244.-	A3-858112-20H	1.314.-

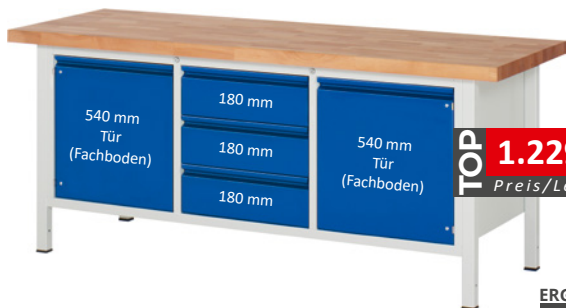

ERGONOMIE  
**TIPP!**

Breite x Tiefe mm	Höhe 840 mm Best.-Nr.	€	Höhe 840-1040 mm Best.-Nr.	€
2000 x 700	A3-856912-20S	1.159.-	A3-856912-20H	1.229.-

**TOP**  
1.229,- €  
Preis/Leistung



ERGONOMIE  
**TIPP!**

Breite x Tiefe mm	Höhe 840 mm Best.-Nr.	€	Höhe 840-1040 mm Best.-Nr.	€
2000 x 700	A3-856712-20S	1.134.-	A3-856712-20H	1.204.-

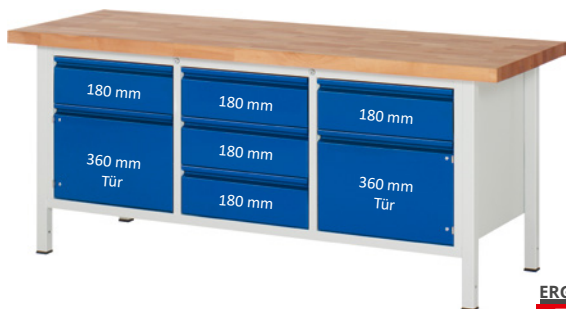

ERGONOMIE  
**TIPP!**

Breite x Tiefe mm	Höhe 840 mm Best.-Nr.	€	Höhe 840-1040 mm Best.-Nr.	€
2000 x 700	A3-856812-20S	1.239.-	A3-856812-20H	1.309.-

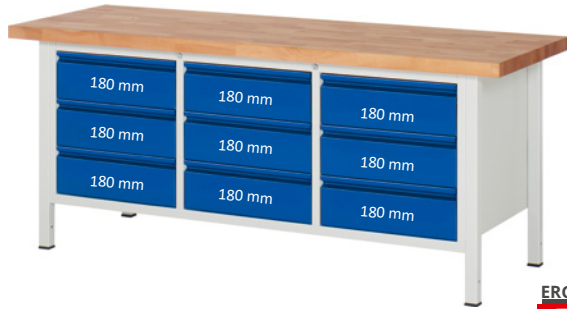

ERGONOMIE  
**TIPP!**

Breite x Tiefe mm	Höhe 840 mm Best.-Nr.	€	Höhe 840-1040 mm Best.-Nr.	€
2000 x 700	A3-857412-20S	1.444.-	A3-857412-20H	1.514.-

# WERKBÄNKE SERIE BASIC-7



BucheMassiv  
Arbeitsplatte

**RAU.**

- Buche-Massiv-Arbeitsplatte (Stärke 40 mm)
- Baukastensystem mit massiven Werkbankfüßen und Unterbau-Containern (B580 x T650 mm)
- Schubladen: Tragkraft 100 kg, Auszug ca. 90%, Innen B490 x T560 mm
- Türen: Öffnungsweite 180°, selbstziehende Federscharniere
- Komplett integrierte Griffleisten
- Zentralverriegelung (Schloss mit 2 Schlüssel)

- Flächenlast max. 1.000 kg (bei Unterbau-Container und Werkbankfuß) bzw. max. 750 kg (bei 2 Werkbankfüßen)
- Pulverbeschichtung in lichtgrau (RAL 7035) und enzianblau (RAL 5010)
- **Lieferung komplett montiert**
- Zubehör (Ablage, Lochplatte, usw.) siehe Seite 18
- System-Aufbauten siehe Seite 20+21



**TOP**  
**389,- €**  
Preis/Leistung

**ERGONOMIE**  
**TIPP!**

Breite x Tiefe mm	Höhe 840 mm		Höhe 790-1140 mm	
	Best.-Nr.	€	Best.-Nr.	€
1000 x 700	A3-7000-1-10S	309.-	A3-7000-1-10H	349.-
1250 x 700	A3-7000-1-12S	329.-	A3-7000-1-12H	369.-
1500 x 700	A3-7000-1-15S	349.-	<b>A3-7000-1-15H</b>	<b>389.-</b>
2000 x 700	A3-7000-1-20S	389.-	A3-7000-1-20H	429.-



**ERGONOMIE**  
**TIPP!**

Breite x Tiefe mm	Höhe 840 mm		Höhe 790-1140 mm	
	Best.-Nr.	€	Best.-Nr.	€
1000 x 700	A3-7000-7-10S	374.-	A3-7000-7-10H	414.-
1250 x 700	A3-7000-7-12S	409.-	A3-7000-7-12H	449.-
1500 x 700	A3-7000-7-15S	444.-	A3-7000-7-15H	484.-
2000 x 700	A3-7000-7-20S	514.-	A3-7000-7-20H	554.-



**TOP**  
**509,- €**  
Preis/Leistung

150 mm  
(50kg)

↑  
↓  
Arbeitshöhe  
790-1140 mm  
einstellbar

**ERGONOMIE**  
**TIPP!**

Breite x Tiefe mm	Höhe 840 mm		Höhe 790-1140 mm	
	Best.-Nr.	€	Best.-Nr.	€
1000 x 700	A3-700111-10S	429.-	A3-700111-10H	469.-
1250 x 700	A3-700111-12S	449.-	A3-700111-12H	489.-
1500 x 700	A3-700111-15S	469.-	<b>A3-700111-15H</b>	<b>509.-</b>
2000 x 700	A3-700111-20S	509.-	A3-700111-20H	549.-

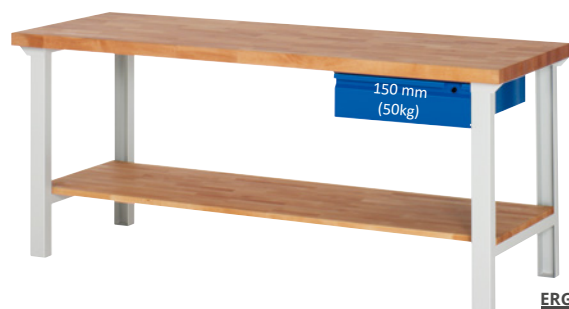

**ERGONOMIE**  
**TIPP!**

Breite x Tiefe mm	Höhe 840 mm		Höhe 790-1140 mm	
	Best.-Nr.	€	Best.-Nr.	€
1000 x 700	A3-700117-10S	494.-	A3-700117-10H	534.-
1250 x 700	A3-700117-12S	529.-	A3-700117-12H	569.-
1500 x 700	A3-700117-15S	564.-	A3-700117-15H	604.-
2000 x 700	A3-700117-20S	634.-	A3-700117-20H	674.-



150 mm  
(50kg)

150 mm  
(50kg)

**ERGONOMIE**  
**TIPP!**

Breite x Tiefe mm	Höhe 840 mm		Höhe 790-1140 mm	
	Best.-Nr.	€	Best.-Nr.	€
1000 x 700	-	-	-	-
1250 x 700	-	-	-	-
1500 x 700	A3-700211-15S	589.-	A3-700211-15H	629.-
2000 x 700	A3-700211-20S	629.-	A3-700211-20H	669.-



**TOP**  
**794,- €**  
Preis/Leistung

**ERGONOMIE**  
**TIPP!**

Breite x Tiefe mm	Höhe 840 mm		Höhe 790-1140 mm	
	Best.-Nr.	€	Best.-Nr.	€
1000 x 700	-	-	-	-
1250 x 700	-	-	-	-
1500 x 700	A3-700217-15S	684.-	A3-700217-15H	724.-
2000 x 700	A3-700217-20S	754.-	<b>A3-700217-20H</b>	<b>794.-</b>



A



B



C



D

für Schublade				
Höhe	Inhalt	Best.-Nr.	€	
A	120-150	1 x Trennwand 560 / 4 x Trennblech (2x190, 2x285)	A9-18	41,00
A	180-360	1 x Trennwand 560 / 4 x Trennblech (2x190, 2x285)	A9-14	47,70
B	120-150	2 x Trennwand 560 / 9 x Trennblech (3x95, 6x190)	A9-20	62,00
B	180-360	2 x Trennwand 560 / 9 x Trennblech (3x95, 6x190)	A9-15	71,00
C	120-360	1 x Tiefzieheinsatz mit 16 Mulden, Höhe 90 mm	A9-26	76,00
D	alle	1 x Anti-Rutsch-Matte (490x560)	A9-ARM-L	16,00



BucheMassiv  
Arbeitsplatte

**RAU.**



**TOP**  
**699,- €**  
Preis/Leistung

**ERGONOMIE**  
**TIPP!**

Breite x Tiefe mm	Höhe 840 mm		Höhe 790-1140 mm	
	Best.-Nr.	€	Best.-Nr.	€
1000 x 700	A3-712511-10S	619.-	A3-712511-10H	659.-
1250 x 700	A3-712511-12S	639.-	A3-712511-12H	679.-
1500 x 700	A3-712511-15S	659.-	A3-712511-15H	699.-
2000 x 700	A3-712511-20S	699.-	A3-712511-20H	739.-



**ERGONOMIE**  
**TIPP!**

Breite x Tiefe mm	Höhe 840 mm		Höhe 890 mm	
	Best.-Nr.	€	Best.-Nr.	€
1000 x 700	A3-750211-10S	619.-	A3-750211-10M	704.-
1250 x 700	A3-750211-12S	639.-	A3-750211-12M	724.-
1500 x 700	A3-750211-15S	659.-	A3-750211-15M	744.-
2000 x 700	A3-750211-20S	699.-	A3-750211-20M	784.-



**TOP**  
**904,- €**  
Preis/Leistung

Arbeitshöhe  
890 mm

**ERGONOMIE**  
**TIPP!**

Breite x Tiefe mm	Höhe 840 mm		Höhe 890 mm	
	Best.-Nr.	€	Best.-Nr.	€
1000 x 700	A3-750911-10S	779.-	A3-750911-10M	864.-
1250 x 700	A3-750911-12S	799.-	A3-750911-12M	884.-
1500 x 700	A3-750911-15S	819.-	A3-750911-15M	904.-
2000 x 700	A3-750911-20S	859.-	A3-750911-20M	944.-



**ERGONOMIE**  
**TIPP!**

Breite x Tiefe mm	Höhe 840 mm		Höhe 890 mm	
	Best.-Nr.	€	Best.-Nr.	€
1000 x 700	A3-751311-10S	854.-	A3-751311-10M	939.-
1250 x 700	A3-751311-12S	874.-	A3-751311-12M	959.-
1500 x 700	A3-751311-15S	894.-	A3-751311-15M	979.-
2000 x 700	A3-751311-20S	934.-	A3-751311-20M	1.019.-



**ERGONOMIE**  
**TIPP!**

Breite x Tiefe mm	Höhe 840 mm		Höhe 890 mm	
	Best.-Nr.	€	Best.-Nr.	€
1500 x 700	A3-750913-15S	1.289.-	A3-750913-15M	1.419.-
2000 x 700	A3-750913-20S	1.329.-	A3-750913-20M	1.459.-



**ERGONOMIE**  
**TIPP!**

Breite x Tiefe mm	Höhe 840 mm		Höhe 890 mm	
	Best.-Nr.	€	Best.-Nr.	€
1500 x 700	A3-751313-15S	1.439.-	A3-751313-15M	1.569.-
2000 x 700	A3-751313-20S	1.479.-	A3-751313-20M	1.609.-



**ERGONOMIE**  
**TIPP!**

Für abweichende  
Zusammensetzung  
der System-Aufbauten  
siehe Seite 20+21

**AB**  
**454,- €**

**SYSTEM-AUFBAU**  
(Gesamtblastbarkeit max. 50 kg,  
Einzelelemente max. 30 kg)

Bestandteile:  
System-Stützenpaar 2x900 mm, Metallablage- neigbar- Tiefe 300 mm, Etagenbord- Tiefe 300 mm,  
Lochplatte Höhe 450 mm, Halteschiene für Sichtlagerkästen (ohne Kästen und Werkzeughalter)



Breite x Tiefe x Höhe mm	passend für		Best.-Nr.	€
	Werkbank	Breite mm		
750 x 40/300 x 900	750/1000/1250/1500/2000		ASAE-KM01-0750.12	454.-
1000 x 40/300 x 900	1000/1250/1500/2000		ASAE-KM01-1000.12	479.-
1250 x 40/300 x 900	1250/1500/2000		ASAE-KM01-1250.12	504.-
1500 x 40/300 x 900	1500/2000		ASAE-KM01-1500.12	529.-
2000 x 40/300 x 900	2000		ASAE-KM01-2000.12	579.-

Breite 1000 mm  
Modell A3-712511-10H.942  
Lackierung: lichtgrau (RAL 7035) und  
anthrazitgrau (RAL 7016)

Breite 1000 mm  
Modell A3-750911-10S

Breite 1250 mm  
Modell A3-751311-10S.942  
Lackierung: lichtgrau (RAL 7035)  
und anthrazitgrau (RAL 7016)

# WERKBÄNKE MIT FAHRGESTELL SERIE BASIC-8



BucheMassiv  
Arbeitsplatte

**RAU.**

- Buche-Massiv-Arbeitsplatte (Stärke 40 mm)
- Schweißkonstruktion mit Gestellfüßen aus Profil-Stahlrohr (45 x 45 x 2 mm) inkl. Tiefenverstreben (oben und unten). Querstreben oben (vorne und hinten) sowie unten Ablageboden. Fahrwerk mit 2 Bock- und 2 Lenkrollen sowie Excenterhebel (rechts)
- Schubladen: Tragkraft 100 kg, Auszug ca. 90 %, Innen B490 x T560 mm
- Türen: Öffnungsweite 180°, selbstziehende Federscharniere

- Komplett integrierte Griffleisten
- Zentralverriegelung (Schloss mit 2 Schlüsseln)
- Flächenlast max. 1.250 kg (bei ausgefahrenem Fahrgestell max. 450 kg).
- Pulverbeschichtung in lichtgrau (RAL 7035) und enzianblau (RAL 5010)
- **Lieferung komplett montiert**
- Zubehör (Ablage, Lochplatte, usw.) siehe Seite 18
- System-Aufbauten siehe Seite 20+21



**TOP**  
**784,- €**  
Preis/Leistung

**ERGONOMIE**  
**TIPP!**

Breite x Tiefe x Höhe mm	Best.-Nr.	€
750 x 700x 880	A5-8000-6-07F	714.-
1000 x 700 x 880	A5-8000-6-10F	749.-
1250 x 700 x 880	<b>A5-8000-6-12F</b>	<b>784.-</b>
1500 x 700 x 880	A5-8000-6-15F	819.-
2000 x 700 x 880	A5-8000-6-20F	889.-



**ERGONOMIE**  
**TIPP!**

Breite x Tiefe x Höhe mm	Best.-Nr.	€
750 x 700x 880	A5-800116-07F	834.-
1000 x 700 x 880	A5-800116-10F	869.-
1250 x 700 x 880	A5-800116-12F	904.-
1500 x 700 x 880	A5-800116-15F	939.-
2000 x 700 x 880	A5-800116-20F	1.009.-



↑  
Arbeitshöhe  
880 mm  
↓

**ERGONOMIE**  
**TIPP!**

Breite x Tiefe x Höhe mm	Best.-Nr.	€
750 x 700x 880*	A5-815212-07F*	1.029.-
1000 x 700 x 880	A5-815216-10F	1.064.-
1250 x 700 x 880	A5-815216-12F	1.099.-
1500 x 700 x 880	A5-815216-15F	1.134.-
2000 x 700 x 880	A5-815216-20F	1.204.-

\* ohne Stahlblech-Ablageboden



**TOP**  
**1.201,- €**  
Preis/Leistung

**ERGONOMIE**  
**TIPP!**

Breite x Tiefe x Höhe mm	Best.-Nr.	€
750 x 700x 880*	A5-815712-07F*	1.131.-
1000 x 700 x 880	A5-815716-10F	1.166.-
1250 x 700 x 880	<b>A5-815716-12F</b>	<b>1.201.-</b>
1500 x 700 x 880	A5-815716-15F	1.236.-
2000 x 700 x 880	A5-815716-20F	1.306.-

\* ohne Stahlblech-Ablageboden



Schraubstock  
Klappflit  
120 mm  
(einschwenkbar)

**ERGONOMIE**  
**TIPP!**

Breite x Tiefe x Höhe mm	Best.-Nr.	€
1000 x 700 x 880*	A5-818112-10F*	1.964.-
1250 x 700 x 880	A5-818116-12F	1.999.-
1500 x 700 x 880	A5-818116-15F	2.034.-
2000 x 700 x 880	A5-818116-20F	2.104.-

\* ohne Stahlblech-Ablageboden



Schraubstock  
Klappflit  
120 mm  
(einschwenkbar)

**TOP**  
**2.101,- €**  
Preis/Leistung

**ERGONOMIE**  
**TIPP!**

Breite x Tiefe x Höhe mm	Best.-Nr.	€
1000 x 700 x 880*	A5-818312-10F*	2.066.-
1250 x 700 x 880	<b>A5-818316-12F</b>	<b>2.101.-</b>
1500 x 700 x 880	A5-818316-15F	2.136.-
2000 x 700 x 880	A5-818316-20F	2.206.-

\* ohne Stahlblech-Ablageboden



**ERGONOMIE**  
**TIPP!**

Breite x Tiefe x Höhe mm	Best.-Nr.	€
1250 x 700 x 880	A5-846112-12F	1.029.-
1500 x 700 x 880	A5-846112-15F	1.054.-



**ERGONOMIE**  
**TIPP!**

Breite x Tiefe x Höhe mm	Best.-Nr.	€
1250 x 700 x 880	A5-846212-12F	1.129.-
1500 x 700 x 880	A5-846212-15F	1.154.-



**TOP** 1.124,- €  
Preis/Leistung

ERGONOMIE

**TIPP!**

Breite x Tiefe x Höhe mm	Best.-Nr.	€
1250 x 700 x 880	A5-846612-12F	1.124.-
1500 x 700 x 880	A5-846612-15F	1.149.-



**TOP** 1.184,- €  
Preis/Leistung

ERGONOMIE

**TIPP!**

Breite x Tiefe x Höhe mm	Best.-Nr.	€
1250 x 700 x 880	A5-846812-12F	1.184.-
1500 x 700 x 880	A5-846812-15F	1.209.-



↑  
Arbeitshöhe  
880 mm  
↓

ERGONOMIE

**TIPP!**

Breite x Tiefe x Höhe mm	Best.-Nr.	€
1250 x 700 x 880	A5-847312-12F	1.324.-
1500 x 700 x 880	A5-847312-15F	1.349.-



ERGONOMIE

**TIPP!**

Breite x Tiefe x Höhe mm	Best.-Nr.	€
2000 x 700 x 880	A5-856112-20F	1.434.-



**TOP** 1.494,- €  
Preis/Leistung

ERGONOMIE

**TIPP!**

Breite x Tiefe x Höhe mm	Best.-Nr.	€
2000 x 700 x 880	A5-856312-20F	1.494.-



ERGONOMIE

**TIPP!**

Breite x Tiefe x Höhe mm	Best.-Nr.	€
2000 x 700 x 880	A5-858112-20F	1.634.-



**TOP** 1.549,- €  
Preis/Leistung

ERGONOMIE

**TIPP!**

Breite x Tiefe x Höhe mm	Best.-Nr.	€
2000 x 700 x 880	A5-856912-20F	1.549.-



ERGONOMIE

**TIPP!**

Breite x Tiefe x Höhe mm	Best.-Nr.	€
2000 x 700 x 880	A5-856712-20F	1.524.-



ERGONOMIE

**TIPP!**

Breite x Tiefe x Höhe mm	Best.-Nr.	€
2000 x 700 x 880	A5-856812-20F	1.629.-



ERGONOMIE

**TIPP!**

Breite x Tiefe x Höhe mm	Best.-Nr.	€
2000 x 700 x 880	A5-857412-20F	1.834.-

# FAHRBARE WERKBÄNKE SERIE BASIC-8



BucheMassiv  
Arbeitsplatte

**RAU.**

- Buche-Massiv-Arbeitsplatte (Stärke 40 mm)
- Schweißkonstruktion mit Gestellfüßen aus Profil-Stahlrohr (45 x 45 x 2 mm) inkl. Tiefenverstreben (oben und unten). Querstreben oben (vorne und hinten) sowie unten Querstrebe (hinten) oder Ablageboden.
- Rollensatz mit 2 Bock- und 2 Lenkrollen mit Feststeller.
- Schubladen: Tragkraft 100 kg, Auszug ca. 90 %, Innen B490 x T560 mm
- Türen: Öffnungsweite 180°, selbstziehende Federscharniere

- Komplett integrierte Griffleisten
- Zentralverriegelung (Schloss mit 2 Schlüsseln)
- Flächenlast max. 450 kg
- Pulverbeschichtung in lichtgrau (RAL 7035) und enzianblau (RAL 5010)
- **Lieferung komplett montiert**
- Zubehör (Ablage, Lochplatte, usw.) siehe Seite 18
- System-Aufbauten siehe Seite 20+21



**TOP**  
489,- €  
Preis/Leistung

**ERGONOMIE  
TIPP!**

Breite x Tiefe x Höhe mm	Best.-Nr.	€
750 x 700x 880	A5-8000-1-075	439.-
1000 x 700 x 880	A5-8000-1-105	464.-
1250 x 700 x 880	<b>A5-8000-1-125</b>	<b>489.-</b>
1500 x 700 x 880	A5-8000-1-155	514.-
2000 x 700 x 880	A5-8000-1-205	564.-



**TOP**  
594,- €  
Preis/Leistung

**ERGONOMIE  
TIPP!**

Breite x Tiefe x Höhe mm	Best.-Nr.	€
750 x 700x 880	A5-8000-6-075	524.-
1000 x 700 x 880	A5-8000-6-105	559.-
1250 x 700 x 880	<b>A5-8000-6-125</b>	<b>594.-</b>
1500 x 700 x 880	A5-8000-6-155	629.-
2000 x 700 x 880	A5-8000-6-205	699.-



↑ Arbeitshöhe  
890 mm  
↓

**ERGONOMIE  
TIPP!**

Breite x Tiefe x Höhe mm	Best.-Nr.	€
750 x 700x 880	A5-800111-075	559.-
1000 x 700 x 880	A5-800111-105	584.-
1250 x 700 x 880	A5-800111-125	609.-
1500 x 700 x 880	A5-800111-155	634.-
2000 x 700 x 880	A5-800111-205	684.-



**ERGONOMIE  
TIPP!**

Breite x Tiefe x Höhe mm	Best.-Nr.	€
750 x 700x 880	A5-800116-075	644.-
1000 x 700 x 880	A5-800116-105	679.-
1250 x 700 x 880	A5-800116-125	714.-
1500 x 700 x 880	A5-800116-155	749.-
2000 x 700 x 880	A5-800116-205	819.-



**ERGONOMIE  
TIPP!**

Breite x Tiefe x Höhe mm	Best.-Nr.	€
1250 x 700 x 880	A5-800211-125	729.-
1500 x 700 x 880	A5-800211-155	754.-
2000 x 700 x 880	A5-800211-205	804.-



**ERGONOMIE  
TIPP!**

Breite x Tiefe x Höhe mm	Best.-Nr.	€
1250 x 700 x 880	A5-800216-125	834.-
1500 x 700 x 880	A5-800216-155	869.-
2000 x 700 x 880	A5-800216-205	939.-



**ERGONOMIE  
TIPP!**

Breite x Tiefe x Höhe mm	Best.-Nr.	€
750 x 700x 880	A5-815212-075	839.-
1000 x 700 x 880	A5-815216-105	874.-
1250 x 700 x 880	A5-815216-125	909.-
1500 x 700 x 880	A5-815216-155	944.-
2000 x 700 x 880	A5-815216-205	1.014.-



**TOP**  
1.011,- €  
Preis/Leistung

**ERGONOMIE  
TIPP!**

Breite x Tiefe x Höhe mm	Best.-Nr.	€
750 x 700x 880	A5-815712-075	941.-
1000 x 700 x 880	A5-815716-105	976.-
1250 x 700 x 880	<b>A5-815716-125</b>	<b>1.011.-</b>
1500 x 700 x 880	A5-815716-155	1.046.-
2000 x 700 x 880	A5-815716-205	1.116.-



ERGONOMIE  
**TIPP!**

Breite x Tiefe x Höhe mm	Best.-Nr.	€
1250 x 700 x 880	A5-846112-12S	839.-
1500 x 700 x 880	A5-846112-15S	864.-



ERGONOMIE  
**TIPP!**

Breite x Tiefe x Höhe mm	Best.-Nr.	€
1250 x 700 x 880	A5-846212-12S	939.-
1500 x 700 x 880	A5-846212-15S	964.-



↑ Arbeitshöhe 880 mm ↓

ERGONOMIE  
**TIPP!**

Breite x Tiefe x Höhe mm	Best.-Nr.	€
1250 x 700 x 880	A5-846612-12S	934.-
1500 x 700 x 880	A5-846612-15S	959.-



**TOP** 994,- €  
Preis/Leistung

ERGONOMIE  
**TIPP!**

Breite x Tiefe x Höhe mm	Best.-Nr.	€
1250 x 700 x 880	A5-846812-12S	994.-
1500 x 700 x 880	A5-846812-15S	1.019.-



**TOP** 1.134,- €  
Preis/Leistung

ERGONOMIE  
**TIPP!**

Breite x Tiefe x Höhe mm	Best.-Nr.	€
1250 x 700 x 880	A5-847312-12S	1.134.-
1500 x 700 x 880	A5-847312-15S	1.159.-



ERGONOMIE  
**TIPP!**

Breite x Tiefe x Höhe mm	Best.-Nr.	€
2000 x 700 x 880	A5-856312-20S	1.304.-



ERGONOMIE  
**TIPP!**

Breite x Tiefe x Höhe mm	Best.-Nr.	€
2000 x 700 x 880	A5-858112-20S	1.444.-



**TOP** 1.359,- €  
Preis/Leistung

ERGONOMIE  
**TIPP!**

Breite x Tiefe x Höhe mm	Best.-Nr.	€
2000 x 700 x 880	A5-856912-20S	1.359.-



ERGONOMIE  
**TIPP!**

Breite x Tiefe x Höhe mm	Best.-Nr.	€
2000 x 700 x 880	A5-856812-20S	1.439.-



ERGONOMIE  
**TIPP!**

Breite x Tiefe x Höhe mm	Best.-Nr.	€
2000 x 700 x 880	A5-857412-20S	1.644.-

# MONTAGEWAGEN SERIE BASIC-7



BucheMassiv  
Arbeitsplatte

**RAU.**

- Oberseite wahlweise:  
Melamin-Top (Melamin-Platte, Stärke 19 mm)  
Buche-Top (Buche-Massiv-Platte, Stärke 25 mm)  
Metall-Top (mit 3-seitigem Abrollrand und Anti-Rutsch-Matte)
- Schubladen: Tragkraft 100 kg, Auszug ca. 90%, Innen B 490 x T 560 mm
- Türen: Öffnungsweite 180°, selbstziehende Federscharniere

- Komplett integrierte Griffleisten
- Zentralverriegelung (Schloss mit 2 Schlüsseln)
- Flächenlast max. 450 kg
- Pulverbeschichtung in lichtgrau (RAL 7035) und enzianblau (RAL 5010)
- **Lieferung komplett montiert**
- System-Aufbauten siehe Seite 20+21



Breite x Tiefe x Höhe mm	Top	Best.-Nr.	€
1145 x 650 x 790	Melamin	A5-LL3.0.8I-M	899.-
1145 x 650 x 795	Buche	A5-LL3.0.8I-B	899.-
1145 x 650 x 795	Metall	A5-LL3.0.8I-MT	944.-

Breite x Tiefe x Höhe mm	Top	Best.-Nr.	€
1145 x 650 x 790	Melamin	A5-LL3.0.0I-M	1.069.-
1145 x 650 x 795	Buche	A5-LL3.0.0I-B	1.069.-
1145 x 650 x 795	Metall	A5-LL3.0.0I-MT	1.114.-



**TOP**  
**1.119,- €**  
Preis/Leistung

Breite x Tiefe x Höhe mm	Top	Best.-Nr.	€
1145 x 650 x 970	Melamin	A5-LL5.12.12I-M	899.-
1145 x 650 x 975	Buche	A5-LL5.12.12I-B	899.-
1145 x 650 x 975	Metall	A5-LL5.12.12I-MT	944.-

Breite x Tiefe x Höhe mm	Top	Best.-Nr.	€
1145 x 650 x 970	Melamin	A5-LL5.1.12I-M	1.119.-
1145 x 650 x 975	Buche	<b>A5-LL5.1.12I-B</b>	<b>1.119.-</b>
1145 x 650 x 975	Metall	A5-LL5.1.12I-MT	1.164.-



Breite x Tiefe x Höhe mm	Top	Best.-Nr.	€
1145 x 650 x 970	Melamin	A5-LL5.8.8I-M	1.009.-
1145 x 650 x 975	Buche	A5-LL5.8.8I-B	1.009.-
1145 x 650 x 975	Metall	A5-LL5.8.8I-MT	1.054.-

Breite x Tiefe x Höhe mm	Top	Best.-Nr.	€
1145 x 650 x 970	Melamin	A5-LL5.1.1I-M	1.339.-
1145 x 650 x 975	Buche	A5-LL5.1.1I-B	1.339.-
1145 x 650 x 975	Metall	A5-LL5.1.1I-MT	1.384.-



A

B

C

D

für Schublade				
Höhe	Inhalt	Best.-Nr.	€	
A	120-150	1 x Trennwand 560 / 4 x Trennblech (2x190, 2x285)	A9-18	41,00
A	180-360	1 x Trennwand 560 / 4 x Trennblech (2x190, 2x285)	A9-14	47,70
B	120-150	2 x Trennwand 560 / 9 x Trennblech (3x95, 6x190)	A9-20	62,00
B	180-360	2 x Trennwand 560 / 9 x Trennblech (3x95, 6x190)	A9-15	71,00
C	120-360	1 x Tiefzieheinsatz mit 16 Mulden, Höhe 90 mm	A9-26	76,00
D	alle	1 x Anti-Rutsch-Matte (490x560)	A9-ARM-L	16,00



# SCHUBLADENSCHRÄNKE SERIE BASIC-7



BucheMassiv  
Arbeitsplatte

**RAU.**

- Oberseite wahlweise:  
Melamin-Top (Melamin-Platte, Stärke 19 mm)  
Buche-Top (Buche-Massiv-Platte, Stärke 25 mm)  
Metall-Top (mit 3-seitigem Abrollrand und Anti-Rutsch-Matte)
- Schweißkonstruktion
- Schubladen: Auszug ca. 90%
- Türen: Öffnungsweite 180°, selbstziehende Federscharniere
- Komplett integrierte Griffleisten
- Zentralverriegelung (Schloss mit 2 Schlüsseln)
- Flächenlast max. 750 kg
- Pulverbeschichtung in lichtgrau (RAL 7035) und enzianblau (RAL 5010)
- **Lieferung komplett montiert**
- System-Aufbauten siehe Seite 20+21



Breite x Tiefe x Höhe mm	Top	Schubladen innen	Tragkraft	Best.-Nr.	€
580 x 650 x 1030	Melamin	L (490 x 560 mm)	100 kg	A3-L7.2I-M	729.-
580 x 650 x 1035	Buche	L (490 x 560 mm)	100 kg	A3-L7.2I-B	729.-
580 x 650 x 1035	Metall	L (490 x 560 mm)	100 kg	A3-L7.2I-MT	754.-

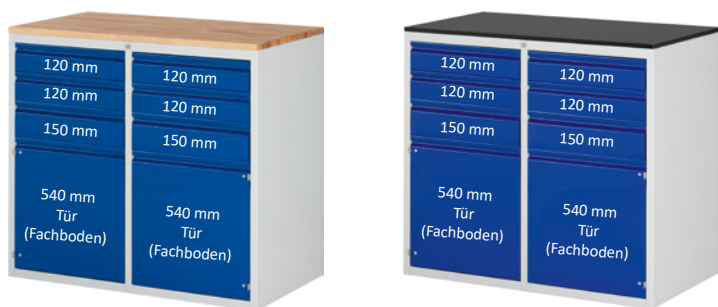

Breite x Tiefe x Höhe mm	Top	Schubladen innen	Tragkraft	Best.-Nr.	€
1145 x 650 x 1030	Melamin	L (490 x 560 mm)	100 kg	A3-LL7.2.2I-M	1.419.-
1145 x 650 x 1035	Buche	L (490 x 560 mm)	100 kg	A3-LL7.2.2I-B	1.419.-
1145 x 650 x 1035	Metall	L (490 x 560 mm)	100 kg	A3-LL7.2.2I-MT	1.464.-



Breite x Tiefe x Höhe mm	Top	Schubladen innen	Tragkraft	Best.-Nr.	€
580 x 650 x 1030	Melamin	L (490 x 560 mm)	100 kg	A3-L7.6I-M	889.-
580 x 650 x 1035	Buche	L (490 x 560 mm)	100 kg	A3-L7.6I-B	889.-
580 x 650 x 1035	Metall	L (490 x 560 mm)	100 kg	A3-L7.6I-MT	914.-



Breite x Tiefe x Höhe mm	Top	Schubladen innen	Tragkraft	Best.-Nr.	€
1145 x 650 x 1030	Melamin	L (490 x 560 mm)	100 kg	A3-LL7.6.6I-M	1.699.-
1145 x 650 x 1035	Buche	L (490 x 560 mm)	100 kg	A3-LL7.6.6I-B	1.699.-
1145 x 650 x 1035	Metall	L (490 x 560 mm)	100 kg	A3-LL7.6.6I-MT	1.744.-



Breite x Tiefe x Höhe mm	Top	Schubladen innen	Tragkraft	Best.-Nr.	€
770 x 650 x 1030	Melamin	XL (680 x 560 mm)	75 kg	A3-XL7.6I-M	999.-
770 x 650 x 1035	Buche	XL (680 x 560 mm)	75 kg	A3-XL7.6I-B	999.-
770 x 650 x 1035	Metall	XL (680 x 560 mm)	75 kg	A3-XL7.6I-MT	1.029.-



Breite x Tiefe x Höhe mm	Top	Schubladen innen	Tragkraft	Best.-Nr.	€
1145 x 650 x 1030	Melamin	XXL (1055 x 560 mm)	50 kg	A3-XXL7.6I-M	1.499.-
1145 x 650 x 1035	Buche	XXL (1055 x 560 mm)	50 kg	A3-XXL7.6I-B	1.499.-
1145 x 650 x 1035	Metall	XXL (1055 x 560 mm)	50 kg	A3-XXL7.6I-MT	1.544.-

für Schublade Größe	Inhalt Höhe	Inhalt	Best.-Nr.	€
A	L 120-150	1 x Trennwand 560 / 4 x Trennblech (2x190, 2x285)	A9-18	41,00
A	L 180-360	1 x Trennwand 560 / 4 x Trennblech (2x190, 2x285)	A9-14	47,70
B	L 120-360	1 x Tiefzieheinsatz mit 16 Mulden, Höhe 90 mm	A9-26	76,00
C	L alle	1 x Anti-Rutsch-Matte (490x560)	A9-ARM-L	16,00
D	XL 120-150	2 x Trennwand 560 / 9x Trennblech (6x190, 3x285)	A9-51	69,50
D	XL 180-360	2 x Trennwand 560 / 9 x Trennblech (6x190, 3x285)	A9-52	79,40
E	XL 120-360	1 x Tiefzieheinsatz mit 24 Mulden, Höhe 90 mm	A9-66	92,00
F	XL alle	1 x Anti-Rutsch-Matte (680x560)	A9-ARM-XXL	21,00
G	XXL 120-150	3 x Trennwand 560 / 12 x Trennblech (3x190, 9x285)	A9-71	103,00
G	XXL 180-360	3 x Trennwand 560 / 12 x Trennblech (3x190, 9x285)	A9-72	116,70
H	XXL 120-360	1 x Tiefzieheinsatz mit 16 Mulden, Höhe 90 mm 3 x Trennwand 560 / 6 x Trennblech (2x190, 2x285)	A9-86	155,00
I	XXL alle	1 x Anti-Rutsch-Matte (1055x560)	A9-ARM-XXL	32,00

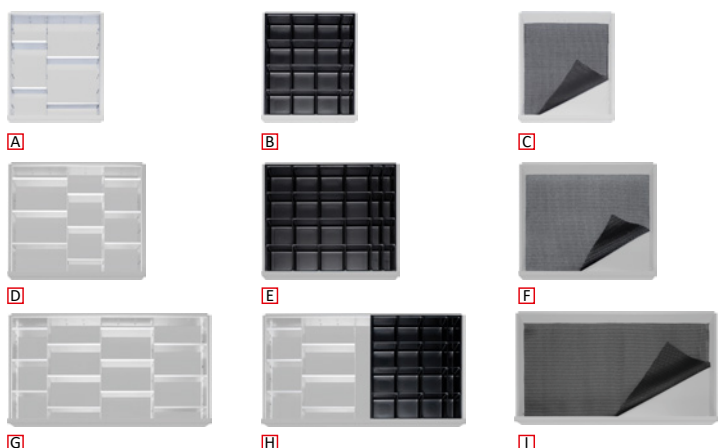

# ARBEITSBÄNKE SERIE TOM



BucheMassiv  
Arbeitsplatte

**RAU.**

- Buche-Massiv-Arbeitsplatte (Stärke 40 mm) mit beidseitigem Deckfurnier.
- Systemunterbau mit Gestellfüßen aus Stahlrohr (60x30 mm) mit integrierter Höhenverstellung sowie Querstreben oben zur Arbeitsplattenauflage (vorne und hinten).



Arbeitshöhe  
780-1100 mm  
einstellbar

**TOP über 10% Ersparnis**  
1. Arbeitsbank = 389,00 €  
jede weitere = 349,00 €

**ERGONOMIE TIPP!**

Breite x Tiefe x Höhe mm	Best.-Nr.	€
1500 x 700 x 780-1100	A6-625-157*	389.-

\* Bitte beachten Sie: dieser Artikel ist ausschließlich in lichtgrau (RAL 7035) erhältlich ist.

- Flächenlast max. 500 kg
- Pulverbeschichtung in lichtgrau (RAL 7035)
- Lieferung zerlegt- einfachste Montage
- Zubehör (Ablage, Lochplatte, usw.) siehe Seite unten
- System-Aufbauten siehe Seite 20+21



**TOP über 11% Ersparnis**  
1. Arbeitsbank = 439,00 €  
jede weitere = 389,00 €

**ERGONOMIE TIPP!**

Breite x Tiefe x Höhe mm	Best.-Nr.	€
2000 x 700 x 780-1100	A6-625-207*	439.-

\* Bitte beachten Sie: dieser Artikel ist ausschließlich in lichtgrau (RAL 7035) erhältlich ist.

## SCHRAUBSTOCK



Backenbreite 120 mm  
Montage: Durch Verschrauben auf die Tischplatte  
Plattenstärke min. 40 mm  
(Befestigungsmaterial enthalten)  
Passend für Werkbänke BASIC-4, BASIC-7, BASIC-8

Best.-Nr.	€
A9-SS120	270.-

## SCHRAUBSTOCK MIT KLAPPLIFT



Schraubstock Backenbreite 120 mm  
Klapplift inkl. Höhenverstellereinrichtung,  
zur Höhenverstellung und Drehung  
des Schraubstocks.

Montage: Durch Verschrauben an die Tischplatte  
Plattenstärke min. 40 mm  
(Befestigungsmaterial enthalten)  
Passend für Werkbänke BASIC-8 (die Montage  
erfolgt werksseitig; für Nachrüstung ungeeignet)  
und BASIC-4 sowie BASIC-7

**ERGONOMIE TIPP!**

Best.-Nr.	€
A9-SSKL120	945.-

## ARBEITSPLATTENAUFLAGE



Farbe: transparent  
Eigenschaften: Spritzwasserfest und schmutzresistent.  
Temperaturbeständig bis 80° C (kurzzeitig 100° C).  
Shore Härte 65 (Skala D) nach DIN EN ISO 868.

Breite x Tiefe x Stärke mm	Best.-Nr.	€
750 x 700 x 2	A9-APA-PL07	90.-
1000 x 700 x 2	A9-APA-PL10	100.-
1250 x 700 x 2	A9-APA-PL12	110.-
1500 x 700 x 2	A9-APA-PL15	120.-
2000 x 700 x 2	A9-APA-PL20	140.-

## ABLAGE



Mit 3-seitigem Abrollrand  
(ohne Sichtlagerkästen)  
Montage: Durch Verschrauben auf die Tischplatte  
(Befestigungsmaterial enthalten)

Breite x Tiefe x Höhe mm	Best.-Nr.	€
750 x 300 x 375	A9-AL07	165.-
1000 x 300 x 375	A9-AL10	180.-
1250 x 300 x 375	A9-AL12	195.-
1500 x 300 x 375	A9-AL15	210.-
2000 x 300 x 375	A9-AL20	240.-

## LOCHPLATTE ZUR WERKBANKMONTAGE ODER WANDMONTAGE

Höhe 450 mm mit 4-Kant Systemlochung.  
Werkzeughalterset bestehend aus 2 Ablagekästen und 12-teiligem Hakenset.

**Werkbankmontage:** Durch Verschrauben an die Tischplatte  
Plattenstärke min. 40 mm  
(Befestigungsmaterial enthalten)  
Passend für Werkbänke BASIC-7, BASIC-8, Arbeitsbänke TOM

**Wandmontage:** Anschrauben an die Wand  
(Befestigungsmaterial nicht enthalten)

Breite x Höhe mm	ohne Werkzeughalterset		mit Werkzeughalterset	
	Best.-Nr.	€	Best.-Nr.	€
750	A9-L07DM	109.-	A9-L07DM-01	214.-
1000	A9-L10DM	121.-	A9-L10DM-01	226.-
1250	A9-L12DM	133.-	A9-L12DM-01	238.-
1500	A9-L15DM	145.-	A9-L15DM-01	250.-
2000	A9-L20DM	176.-	A9-L20DM-01	281.-

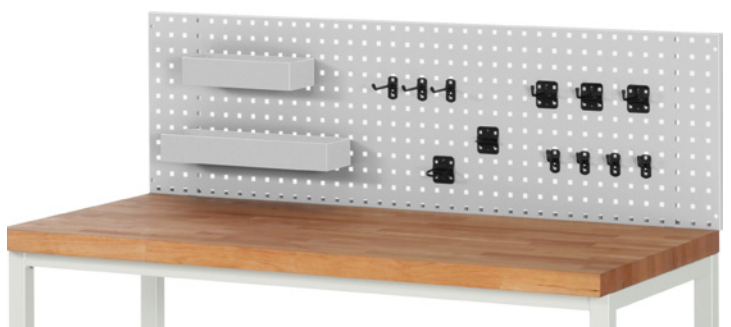

# ROLLWERKBANK

## MIT BEIDSEITIG AUSZIEHBAREN SCHUBLADEN

- Oberseite wahlweise:  
Buche-Top (Buche-Massiv-Platte, Stärke 25 mm)  
ABS-Top (Metallträger inkl. Verbundplatte mit allseitigem Abrollrand, Höhe 25 mm)
- Stahlblechkonstruktion
- Rollensatz mit 2 Bock- und 2 Lenkrollen (davon 1 mit Feststeller), Rollen-Ø 100 mm
- Schubladen: Tragkraft 30 kg, Auszug ca. 65%, Innen B 500 x T 400 mm



BucheMassiv  
Arbeitsplatte

**RAU.**

- Seitenwand (rechts) mit Vierkant-Systemlochung zur Aufnahme von Hakenset, Ablagekasten, Halterungen, etc.
- Zentralverriegelung (Schloss mit 2 Schlüssel)
- Gesamtbelastbarkeit max. 450 kg
- Pulverbeschichtung in anthrazitgrau (RAL 7016) und lichtgrau (RAL 7035)
- **Lieferung komplett montiert** (Schiebegriff und Rollensatz beigelegt)



**TOP**  
**559,- €**  
Preis/Leistung

Breite x Tiefe x Höhe mm	TOP	Best.-Nr.	€
675 x 450 x 950	Buche	A2-6030BT	529,-

Breite x Tiefe x Höhe mm	TOP	Best.-Nr.	€
960 x 450 x 950	Buche	A2-6010BT	559,-



Breite x Tiefe x Höhe mm	TOP	Best.-Nr.	€
675 x 450 x 950	ABS	A2-6030MT	559,-

Breite x Tiefe x Höhe mm	TOP	Best.-Nr.	€
960 x 450 x 950	ABS	A2-6010MT	599,-

### Hakenset 1

- bestehend aus:  
3 x Doppel-Haken T 35 mm  
4 x Einfach-Haken T 35 mm  
3 x Einfach-Halter T 100 mm  
1 x Rund-Halter Ø 40 mm  
1 x U-Halter T 20 mm

### Hakenset 2

- bestehend aus:  
2 x Doppel-Haken T 50 mm  
4 x Einfach-Haken T 35 mm  
3 x Einfach-Haken T 75 mm  
1 x Rohr-Halter Ø 60 mm  
1 x Schraubendreherhalter für 6 Teile  
1 x U-Halter T 20 mm

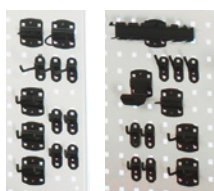

**Hakenset 1** **Hakenset 2**  
zum Einhängen in die Seitenwand.

Inhalt	Best.-Nr.	€
1 12-teilig	A9-WB12	55,-
2 12-teilig	A9-WZ12	75,-



**Ablagekasten**  
zum Einhängen in die Seitenwand.

Breite x Tiefe x Höhe mm	Best.-Nr.	€
300 x 125 x 65	A9-EW300	24,-

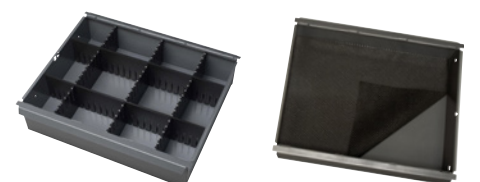

für Schubladenhöhe mm		Best.-Nr.	€
<b>A</b>	65	A9-29	18,-
	125-190	A9-30	22,-
<b>B</b>	alle	A9-ARM-RW	13,-

## 1a BEFESTIGUNGSSATZ MIT SYSTEM-STÜTZEN

### Montage an:

- Werkbänke Seite 2-4, 6-9 10-11
- Fahrbare Werkbänke Seite 14-15
- Schubladenschränke Seite 17
- Werkbänke mit Fahrgestell Seite 12-13
- Montagewagen Seite 16
- Arbeitsbänke Seite 18

Der Befestigungssatz (Querträger) wird hinten unter der Tischplatte an das Gestell angebracht.

Die System-Stützen (Aluminiumprofil 40x40 mm) werden an den Befestigungssatz angeschraubt (Höhe einstellbar) und laufen hinter der Tischplatte nach oben, so dass die gesamte Tiefe der Tischplatte frei bleibt (kein Verschrauben auf der Tischplatte). Die System-Stützen verfügen an allen 4 Seiten über eine Profilnut, so dass eine allseitige Nutzung möglich ist.

Wählen Sie den zur Breite Ihres Arbeitsplatzes passenden Befestigungssatz mit System-Stützen und danach die entsprechenden Anbauelemente [2](#)-[14](#).

Belastbarkeit: max. 100 kg (Gesamtbelastbarkeit) **ERGONOMIE TIPP!**

Tischbreite mm	für Werkbänke (zum Teil nachrüstbar bitte fragen Sie an) Best.-Nr.	€
750	AEE-BW214-0750G	194.-
1000	AEE-BW214-1000G	200.-
1250	AEE-BW214-1250G	206.-
1500	AEE-BW214-1500G	212.-
2000	AEE-BW214-2000G	224.-



**ERGONOMIE TIPP!**

- Werkbank Breite 1500 mm inkl. Befestigungssatz mit System-Stützen [1a](#)
- System-Stützen laufen hinter der Arbeitsplatte nach oben
- System-Stützen in der Höhe verstellbar
- Anbauelemente allseitig anbaubar



Werkbank Breite 750 mm inkl. Befestigungssatz mit System-Stützen [1a](#) und Anbauelementen



Werkbank Breite 1000 mm inkl. Befestigungssatz mit System-Stützen [1a](#) und Anbauelementen



Werkbank Breite 1250 mm inkl. Befestigungssatz mit System-Stützen [1a](#) und Anbauelementen



Werkbank Breite 1500 mm inkl. System-Stützenpaar 2x700 mm und Anbauelementen [1b](#)



Werkbank Breite 2000 mm inkl. Befestigungssatz mit System-Stützen [1a](#) und Anbauelementen

## 1b SYSTEM-STÜTZENPAAR

### Montage auf:

- Werkbänke Seite 2-4, 6-9, 10-11
- Fahrbare Werkbänke Seite 14-15
- Werkbänke mit Fahrgestell Seite 12-13
- Arbeitsbänke Seite 18

Die System-Stützen (Aluminiumprofil 40x40 mm) werden mittels einer Montageplatte direkt mit der Tischplatte verschraubt. Die Stärke der Tischplatte muss mind. 40 mm betragen und es muss sich um eine Platte mit massivem Kern handeln. Die System-Stützen verfügen an allen 4 Seiten über eine Profilnut, so dass eine allseitige Nutzung möglich ist.

Sie können mit dem System-Stützenpaar jede Systemfeldbreite (750, 1000, 1250, 1500, 2000 mm) erzeugen und danach mit den entsprechenden Anbauelementen [2](#)-[14](#) ergänzen.

Belastbarkeit: max. 50 kg (Gesamtbelastbarkeit)

Nutzhöhe: 700, 900 oder 1400 mm **ERGONOMIE TIPP!**

Tischbreite mm	Stützenpaar Höhe mm	für Plattenstärke 40 mm (auch nachrüstbar) Best.-Nr.	€
alle	2 x 700	AE-EHP700-2	140.-
alle	2 x 900	AE-EHP900-2	150.-
alle	2 x 1400	AE-EHP1400-2	190.-



**ERGONOMIE TIPP!**



- Werkbank Breite 1500 mm inkl. System-Stützenpaar 2x900mm [1b](#)
- System-Stützen werden auf der Arbeitsplatte verschraubt
- Anbauelemente allseitig anbaubar

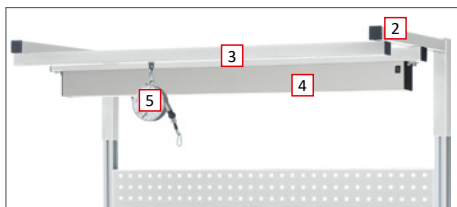

**2 AUSLEGERPAAR**

Tiefe 550 x Höhe 300 mm  
Einbauhöhe stufenlos verstellbar  
Belastbarkeit: max. 30 kg  
Montage an: System-Stützen  
Aufnahme von: Laufschiene/Montageschiene (max. 2 Stück)

Feldbreite mm	Best.-Nr.	€
alle	AE-AP	90.-

**3 LAUFSCHIENE/  
MONTAGESCHIENE**

C-Profil 40x40x2 mm  
Einbautiefe stufenlos verstellbar

Belastbarkeit: max. 30 kg  
Montage an: Auslegerpaar  
Aufnahme von: Beleuchtungsleiste,  
Laufwagen mit Karabiner

Feldbreite mm	Best.-Nr.	€
750	AEE-LS-MS0750	53.-
1000	AEE-LS-MS1000	56.-
1250	AEE-LS-MS1250	59.-
1500	AEE-LS-MS1500	62.-
2000	AEE-LS-MS2000	68.-

**4 LED-ARBEITSPLATZLEUCHE**  
(ohne Laufschiene/Montageschiene)

Langfeldleuchte (Leuchtgehäuse aus Aluminium).  
Integrierter elektronischer LED-Konverter.  
Ein/Aus-Schalter, Anschlusskabel mit Stecker.  
Lichtfarbe neutralweiß Farbtemperatur 4000 Kelvin (840).  
CE-Kennzeichen. Schutzart IP20.  
600-LED: 10 Watt, 1323 Lumen.  
1200-LED: 25 Watt, 3112 Lumen.

Die Arbeitsplatzleuchte kann innerhalb der Laufschiene/Montageschiene stufenlos nach links oder rechts verschoben werden.

Montage an: Laufschiene/Montageschiene

Leuchtenbreite	Best.-Nr.	€
500 mm	AE-APL-D-600-LED	390.-
1188 mm	AE-APL-D-1200-LED	410.-

**5 LAUFWAGEN MIT KARABINER**  
(ohne Laufschiene/Montageschiene)

Laufwagen mit 8 Rollen.  
Die Laufschiene/Montageschiene kann mit mehreren Laufwagen mit Karabiner ergänzt werden.

Belastbarkeit: max. 30 kg  
Montage in: Laufschiene/Montageschiene  
Aufnahme von: Seilzug / Balancer

Feldbreite mm	Best.-Nr.	€
alle	AE-LW	26.-

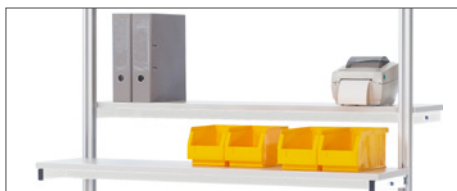

**6 ETAGENBORD - TIEFE 300 MM**

Melaminharzbeschichtete Platte (lichtgrau, Stärke 22 mm, mit Umleimer) inkl. Konsolen und Unterzug.  
Die Montage ist auch vor oder hinter einer Lochplatte möglich.  
Eine Halteschiene für Sichtlagerkästen kann bei Bedarf als hintere Anschlagleiste verwendet werden.

Belastbarkeit: max. 30 kg  
Montage an: System-Stützen von vorne  
System-Stützen von hinten

Feldbreite mm	Best.-Nr.	€
750	AEE-EB0750-300M	130.-
1000	AEE-EB1000-300M	140.-
1250	AEE-EB1250-300M	150.-
1500	AEE-EB1500-300M	160.-
2000	AEE-EB2000-300M	180.-

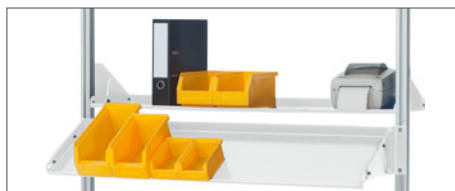

**7 METALLABLAGE - NEIGBAR - TIEFE 300 MM**

Ablage mit allseitigen Aufkantungen inkl. Konsolen und Unterzug.  
Neigungsverstellung stufenlos von 0° - 30°.  
Tiefenposition um 120 mm verstellbar.  
Die Montage ist auch vor oder hinter einer Lochplatte möglich.

Belastbarkeit: max. 30 kg  
Montage an: System-Stützen von vorne  
System-Stützen von hinten (keine Neigungsverstellung)

Feldbreite mm	Innen mm	Best.-Nr.	€
750	665	AEE-AB0750-300	130.-
1000	915	AEE-AB1000-300	140.-
1250	1165	AEE-AB1250-300	150.-
1500	1415	AEE-AB1500-300	160.-
2000	1915	AEE-AB2000-300	180.-



**8 KARTONAGENMAGAZIN - TIEFE 600 MM**

Melaminharzbeschichtete Platte (lichtgrau, Stärke 25 mm) mit C-Profil (vorne+hinten, 40x40 mm) zur variablen Positionierung der Steckbügel mittels Systembolzen. Die Montagekonsolen (links+rechts) führen bei zentrierter Montage zu einem Platten-überstand von ca. 280 mm (vorne+hinten), dieser kann um ca. 125 mm variiert werden.  
Steckbügel (T 550 mm): H1 = H 300 mm; H2 = H 500 mm.  
Belastbarkeit: max. 30 kg  
Montage an: System-Stützen (dazwischen)

Feldbreite mm	Steckbügel	Best.-Nr.	€
750	2xH1 + 2xH2	AEE-KAM0750-600M	240.-
1000	2xH1 + 3xH2	AEE-KAM1000-600M	270.-
1250	3xH1 + 3xH2	AEE-KAM1250-600M	300.-
1500	3xH1 + 4xH2	AEE-KAM1500-600M	330.-
2000	4xH1 + 5xH2	AEE-KAM2000-600M	390.-



**9 LOCHPLATTE - HÖHE 450 MM**

Mit 4-Kant Systemlochung (Lochung 10x10 mm, Abstand Lochmitte—Lochmitte 38 mm). Bei Montage einer Lochplatte können davor oder dahinter die Anbauelemente Etagenbord, Metallablage und Halteschiene für Sichtlagerkästen montiert werden.  
Belastbarkeit: max. 30 kg  
Montage an: System-Stützen (dazwischen)  
Aufnahme von: Lochplatten-Zubehör

Feldbreite mm	Innen mm	Best.-Nr.	€
750	665	AEE-LP0750-450	128.-
1000	915	AEE-LP1000-450	140.-
1250	1165	AEE-LP1250-450	152.-
1500	1415	AEE-LP1500-450	164.-
2000	1915	AEE-LP2000-450	188.-
Montageadapter *	AE-FBH-LP		60.-

\* Montageadapter an beliebiger Stelle auf der Lochplatte platzierbar. Für Flachbildschirm mit 2 Bohrbildern (VESA MIS-D 75/100).

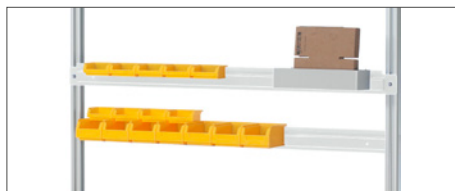

**10 HALTESCHIENE FÜR SICHTLAGERKÄSTEN UND/ODER ENERGIELEISTE**

Geeignet für alle Sichtlagerkästen mit offener Einhängekante  
Belastbarkeit: max. 30 kg  
Montage an: System-Stützen von vorne  
System-Stützen von hinten  
Aufnahme von: Sichtlagerkästen  
Energieleiste

Feldbreite mm	Innen mm	Best.-Nr.	€
750	665	AEE-KES0750	58.-
1000	915	AEE-KES1000	62.-
1250	1165	AEE-KES1250	66.-
1500	1415	AEE-KES1500	70.-
2000	1915	AEE-KES2000	78.-

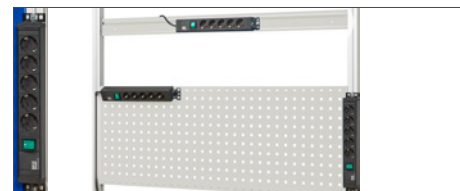

**11 ENERGIELEISTE**

Energieleiste mit 5x Schutzkontakt-Steckdose, Ein/Aus-Schalter (beleuchtet), Anschlusskabel 2000 mm mit Stecker.  
Durch die beiden Montageplatten (links und rechts) kann die gesamte Energieleiste mit einer Neigung bis zu 30° montiert werden.

Montage an: System-Stütze (vertikal)- allseitig  
Lochplatte (vertikal und horizontal)- von vorne  
Lochplatte (vertikal und horizontal)- von hinten  
Halteschiene für Sichtlagerkästen und/oder Energieleiste

Leiste mm	Best.-Nr.	€
380	AE-EL-D-500	115.-



**12 SCHWENKARM MIT TABLAR**

Tablar (neigbar) B450 x T250 mm mit Aufkantungen.  
Schwenkarm mit 3 Gelenken.  
(auch für Tastaturaufnahme geeignet)

Belastbarkeit: max. 15 kg  
Montage an: System-Stützen (allseitig)

Feldbreite mm	Best.-Nr.	€
alle	AE-T-SA-FB	320.-



**13 SCHWENKARM FÜR FLACHBILDSCHIRM**

Aufnahmeplatte (neigbar) mit 2 Bohrbildern (VESA MIS-D 75/100).  
Schwenkarm mit 2 Gelenken.

Belastbarkeit: max. 15 kg  
Montage an: System-Stützen (allseitig)

Feldbreite mm	Best.-Nr.	€
alle	AE-FBH	100.-



**14 SCHWENKARM FÜR FLACHBILDSCHIRM MIT TABLAR**

Schwenkarm mit 2 Gelenken zur horizontalen Verstellung.  
Aufnahmeplatte (neigbar und höhenverstellbar) mit 2 Bohrbildern (VESA MIS-D 75/100) für Flachbildschirm.  
Tablar (neigbar) für Tastatur und Maus (innen B640xT240 mm).

Belastbarkeit: max. 15 kg  
Montage an: System-Stützen (allseitig)

Feldbreite mm	Best.-Nr.	€
alle	AE-410	180.-

- Stahlrohr-Grundgestell mit Melaminharzbeschichteter Ablageplatte.
- Zentralsäule zur Aufnahme der Anbauelemente** (Einbaurastrer 100 mm).
- Lochplatte mit 4-Kant Systemlochung (Lochung 10x10 mm, Abstand Lochmitte-Lochmitte 38 mm) zur Aufnahme von Lochplatten-Zubehör.
- Ablage-gerade (melaminharzbeschichtet) mit Tragkonsolen aus Stahlblech.
- Ablagekasten für Lochplatte B450 x T125 x H65 mm.
- Desinfektionsmittel-Set** für Wand- oder Lochplattenmontage: Desinfektionsmittelspender B100 x T160 x H290 mm für hygienische Unterarmbedienung. Hand-Desinfektionsmittel (1000 ml).
- Ausführung** wahlweise stationär (mit Höhenausgleichsfüßen) oder fahrbar (Rollensatz mit 4 Lenkrollen, davon 2 mit Feststeller, Rollen-Ø 100 mm, Bauhöhe 125 mm)
- Gesamtbelastbarkeit max. 100 kg bzw. max. 15 kg je Anbauelement.
- Pulverbeschichtung in lichtgrau (RAL 7035) und enzianblau (RAL 5010)
- Zerlegte Lieferung- einfachste Montage

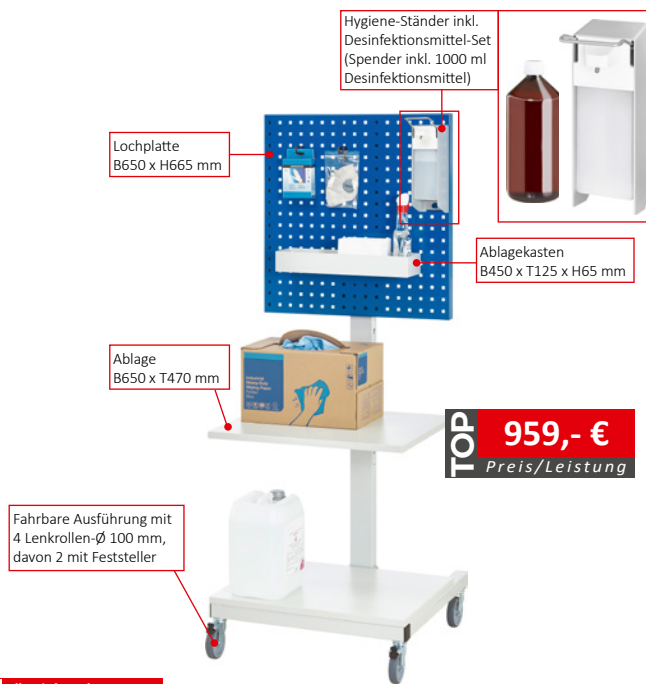

! Alle Einbauelemente: - verstellbar

**ERGONOMIE TIPP!**

Breite x Tiefe x Höhe mm	Ausführung	Best.-Nr.	€
650 x 620 x 1610	stationär	A7-6000-HS2-2S	899,-
650 x 620 x 1700	fahrbar	A7-6000-HS2-2F	959,-

## COMPUTER-SÄULEN "SLIM-LINE"

- Ideal bei beengten Platzverhältnissen durch geringe Tiefe (350 mm) und der Option, den Unterbauschrank (H 900 mm) wahlweise mit Tür rechts oder mit Tür links (Anschlag immer rechts) zu montieren.
- Monitorgehäuse B600 x T350 x H700 mm, Monitorfach (innen B585 x T330 x H540 mm). Sichtfenster für Bildschirm bis max. 26" geeignet.
- Durch Kabeldurchlässe an der Rückseite sowie im Innenteil ist die Zuleitung sowie Verbindung der Komponenten untereinander gewährleistet.

- Ausführung wahlweise stationär (inkl. Nivelliertellern) oder fahrbar (Rollensatz mit 4 Lenkrollen, davon 2 mit Feststeller; Rollen-Ø 50 mm, Bauhöhe 70 mm).
- Gesamtbelastbarkeit max. 500 kg (stationär) bzw. max. 150 kg (fahrbar).
- Pulverbeschichtung in lichtgrau (RAL 7035) und enzianblau (RAL 5010).
- Zerlegte Lieferung- einfachste Montage



! Unterbauschrank wahlweise mit Tür rechts oder mit Tür links (Anschlag immer rechts) zu montieren

! Unterbauschrank wahlweise mit Tür rechts oder mit Tür links (Anschlag immer rechts) zu montieren

Breite x Tiefe x Höhe mm	Ausführung	Best.-Nr.	€
600 x 350 <sup>1</sup> x 1650	stationär	A7-CS-SL-M1	499,-
600 x 350 <sup>1</sup> x 1700	fahrbar	A7-CS-SL-M1F	589,-

<sup>1</sup> Kufen (unten) bei stationärer und fahrbarer Ausführung Gesamttiefe 570 mm

Breite x Tiefe x Höhe mm	Ausführung	Best.-Nr.	€
600/975 x 350/610 <sup>1</sup> x 1675	stationär	A7-CS-SL-M2	549,-
600/975 x 350/610 <sup>1</sup> x 1725	fahrbar	A7-CS-SL-M2F	639,-

<sup>1</sup> Kufen (unten) bei stationärer und fahrbarer Ausführung Gesamttiefe 570 mm

# COMPUTER-SCHRÄNKE

- Die Modelle sind **wahlweise** ohne oder mit **Monitorgehäuse** lieferbar. B650 x T250 x H710 mm, Monitorfach (innen B580 x T230 x H530 mm), inkl. Belüftungsgitter und Kabeldurchlässe. Sichtfenster für Bildschirm bis max. 26" geeignet.
- Durch Kabeldurchlässe an der Rückseite sowie im Innenteil ist die Zuleitung sowie Verbindung der Komponenten untereinander gewährleistet.
- Ausführung** wahlweise stationär oder fahrbar (Rollensatz mit 4 Lenkrollen, davon 2 mit Feststeller, Rollen-Ø 100 mm, Bauhöhe 125 mm)
- Gesamtbelastbarkeit max. 750 kg (stationär) bzw. max. 450 kg (fahrbar)
- Pulverbeschichtung in lichtgrau (RAL 7035) und enzianblau (RAL 5010)
- Lieferung komplett montiert**



Alle Einbauelemente:  
- ausziehbar  
- verstellbar

**ERGONOMIE TIPP!**

Breite x Tiefe x Höhe mm	Monitorgehäuse	Ausführung	Best.-Nr.	€
650 x 520 x 1060	-	stationär	A7-650-M99	569,-
650 x 520 x 1185	-	fahrbar	A7-650-M99F	659,-



Alle Einbauelemente:  
- ausziehbar  
- verstellbar

**ERGONOMIE TIPP!**

Breite x Tiefe x Höhe mm	Monitorgehäuse	Ausführung	Best.-Nr.	€
1100 x 520 x 1060	-	stationär	A7-1100T-M99	799,-
1100 x 520 x 1185	-	fahrbar	A7-1100T-M99F	889,-



Alle Einbauelemente:  
- ausziehbar  
- verstellbar

**ERGONOMIE TIPP!**

Breite x Tiefe x Höhe mm	Monitorgehäuse	Ausführung	Best.-Nr.	€
650 x 520 x 1770	Tiefe 250 mm	stationär	A7-650-M99-MG2	709,-
650 x 520 x 1895	Tiefe 250 mm	fahrbar	A7-650-M99-MG2F	799,-



Alle Einbauelemente:  
- ausziehbar  
- verstellbar

**ERGONOMIE TIPP!**

Breite x Tiefe x Höhe mm	Monitorgehäuse	Ausführung	Best.-Nr.	€
1100 x 520 x 1770	Tiefe 250 mm	stationär	A7-1100T-M99-MG2	1.069,-
1100 x 520 x 1895	Tiefe 250 mm	fahrbar	A7-1100T-M99-MG2F	1.159,-

# ... DAMIT KOMMEN SIE HOCH HINAUS



BucheMassiv  
Arbeitsplatte

**RAU.**

In unserem Sortiment führen wir eine Vielzahl an Elektrisch Höhenverstellbaren Arbeitsplätzen (Serien adlatus150, adlatus300, adlatus600). Bei diesen Arbeitsplätzen lässt sich die Arbeitshöhe per Knopfdruck um 400 mm verstellen. Mit unterschiedlichen Abmessungen, Traglasten und Zubehörprogrammen lässt sich mit den Arbeitsplätzen der Serie adlatus ein Traumarbeitsplatz konfigurieren.

## ELEKTRISCH HÖHENVERSTELLBARE ARBEITSPLÄTZE SERIE *adlatus*

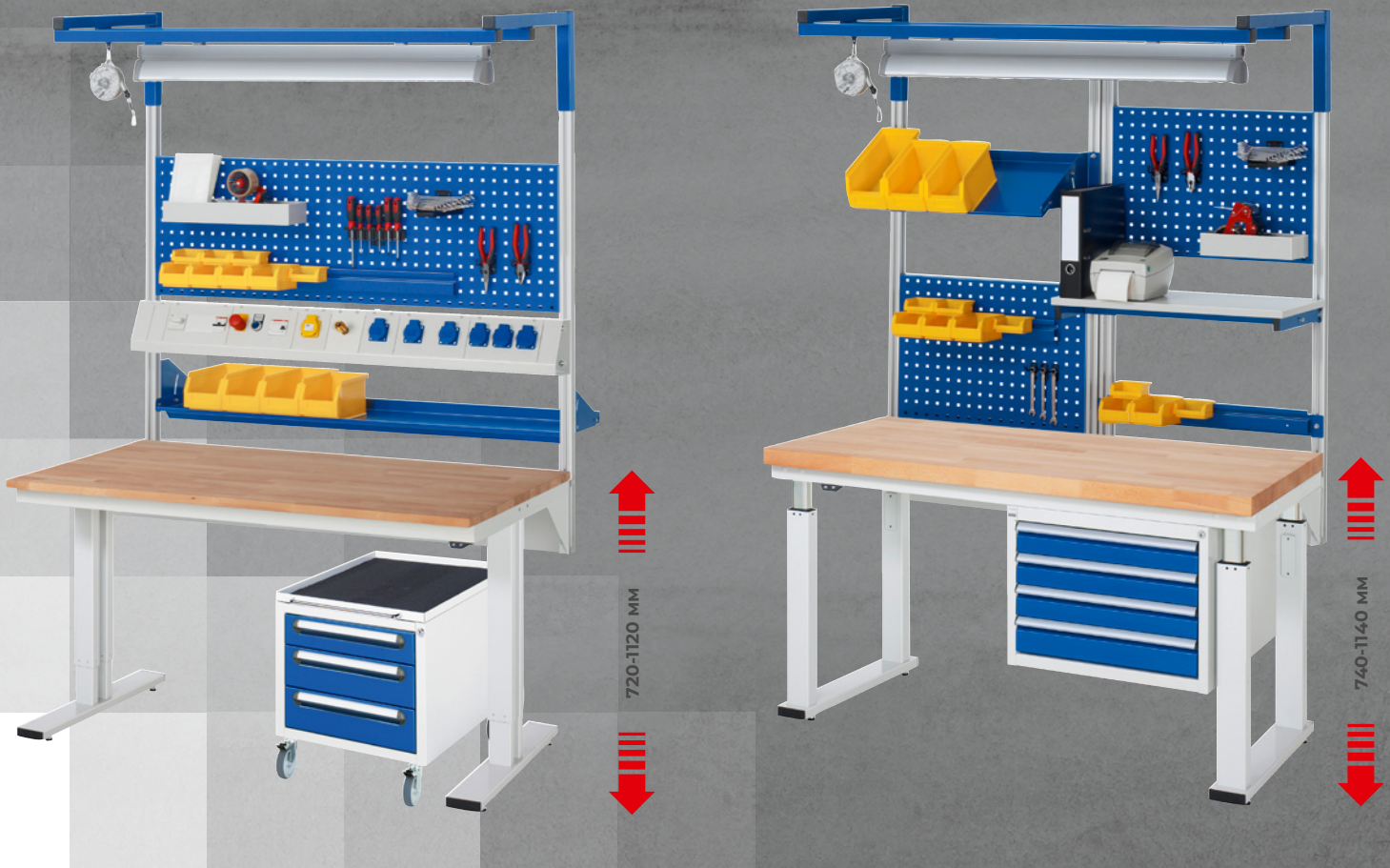

Rau-Fachhandelspartner

# Rülke

03763. 50 89 23

INDUSTRIEBEDARF  
WERKZEUGE & SERVICE

Rülke OHG · Austraße 36 · Glauchau

[www.ruelke-glauchau.de](http://www.ruelke-glauchau.de)



### BASISKATALOG HIGHLIGHTS 2024

immer die passende Lösung

Elektrisch Höhenverstellbare Arbeitstische - Elektrisch Höhenverstellbare Werktische - Elektrisch Höhenverstellbare Werkbänke - Höhenverstellbare Arbeitstische (JT) - Fahrbare Arbeitstische (JT) - Werktische - Werkbänke (Gestell-Bauweise) - Werkbänke (Baukasten-Bauweise) - Gruppenwerkbenke - Schwerlastwerkbenke - Fahrbare Werkbenke (Gestell-Bauweise) - Werkbenke mit Fahrgestell (Gestell-Bauweise) - Fahrbare Werkbenke (Baukasten-Bauweise) - Schubladenschränke - Montagewagen - Arbeitsplatten - System-Zubehör - System-Aufbauten - Computer-Arbeitsplätze - Höhenverstellbares Arbeitsplatzsystem (E) - Werkzeugwagen - Beistellschränke und Stehpulte - Hygiene-Stationen

Der Verkauf unserer Produkte erfolgt ausschließlich über den autorisierten Fachhandel. Unsere Angebote gelten für Industrie, Handel, Handwerk, Gewerbe und sonstige Selbstständige.

**Alle Preise zzgl. Mehrwertsteuer, gültig ab 01.01.2024. Alle Aktionsmodelle versenden wir in der angebotenen Lackierung innerhalb von 5 Werktagen.**

Sie erhalten alle Aktionsmodelle aufpreisfrei auch in einer abweichenden Farbzusammenstellung, wobei Sie aus 14 Standardfarben auswählen können. Diese sind: RAL3000-feuerrot, RAL5002-ultramarinblau, RAL5010-enzianblau, RAL5011-stahlblau, RAL5012-lichtblau, RAL5015-himmelblau, RAL5018-türkisblau, RAL6011-resedagrün, RAL7016-anthrazitgrau, RAL7031-blaugrau, RAL7035-lichtgrau, RAL7045-telegrau, RAL9006-weißaluminium, RAL9011-graphitschwarz.

Die Farben/Farbkombinationen aus RAL5010-enzianblau, RAL5012-lichtblau, RAL7016-anthrazitgrau und RAL7035-lichtgrau versenden wir innerhalb von 5 Werktagen, die anderen Farben/Farbkombinationen versenden wir innerhalb von 20 Werktagen.

#### Lieferung:

Lieferungen innerhalb Deutschlands liefern wir DAP (gem. Incoterms® 2010). DAP (geliefert benannter Ort) bedeutet, dass Ihnen die Ware auf dem ankommenden Beförderungsmittel entladebereit am benannten Bestimmungsort zur Verfügung gestellt wird. Alle Kosten bis zum Entladeort werden von uns übernommen. Die Anlieferung kann mit einem 40 Tonne LKW (Sattelzug oder Zugmaschine mit Anhänger) erfolgen. Bitte tragen Sie dafür Sorge, dass der Entladeort mit diesem LKW angefahren und eine Entladung Ihrerseits erfolgen kann. Für die Entladung ist eine Laderampe, ein Stapler oder eine sonstige nach Ihrem Ermessen erforderliche Entlademöglichkeit erforderlich. Sollte zur besseren und/oder einfacheren Entladung die Zustellung durch einen LKW mit Hebebühne erforderlich sein, so geben Sie uns bitte mit Ihrer Bestellung diese Information, damit wir dies veranlassen können. Hierdurch entstehen Ihnen keine zusätzlichen Kosten.

Für Lieferungen in andere Länder innerhalb der Europäischen Union sowie der Schweiz berechnen wir die folgenden Kosten\* je Artikelpalette: **Belgien** 45,00 €; **Bulgarien** 195,00 €; **Dänemark** 95,00 €; **Estland** 225,00 €; **Finnland** 150,00 € (in FI-PLZ 00-09, 10-19, 20-21, 23-29, 30-39) - 220,00 € (in FI-PLZ 40-49, 50-59, 60-69, 70-79) - 250,00 € (in FI-PLZ 22, 80-89, 90-99); **Frankreich** 70,00 € (in F-PLZ 67-68) - 140,00 € (in F-PLZ 01-03, 07-08, 10, 15, 21, 25-26, 38-39, 42-43, 51-52, 54-55, 57-59, 60, 62-63, 69, 70-71, 73-75, 77-78, 80, 88-89, 90-95) - 210,00 € (in F-PLZ 04-06, 09, 11-14, 16-19, 22-24, 27-29, 30-37, 40-41, 44-49, 50, 53, 56, 61, 64-66, 72, 76, 79, 81-87); **Griechenland** 275,00 €; **Irland** 350,00 €; **Italien** 140,00 € (in IT-PLZ 10-19, 20-29, 30-39, 40-48) - 190,00 € (in IT-PLZ 00-06, 50-59, 60-67, 70-75, 80-89) - 240,00 € (in IT-PLZ 07-09, 90-98); **Kroatien** 195,00 €; **Lettland** 195,00 €; **Litauen** 195,00 €; **Luxemburg** 45,00 €; **Niederlande** 45,00 €; **Österreich** 45,00 €; **Polen** 95,00 €; **Portugal** 320,00 €; **Rumänien** 195,00 €; **Schweden** 95,00 € (in SE-PLZ 20-27) - 150,00 € (in SE-PLZ 28-29, 30-39, 40-49, 50-59, 60-69, 70-79) - 250,00 € (in SE-PLZ 90-99); **Schweiz** 75,00 € zzgl. Sendungskosten (Erstellung Zolldokumente, Vorstellung Zoll) von 80,00 € (verzollt, unversteuert); **Slowakei** 105,00 €; **Slowenien** 130,00 €; **Spanien** 160,00 € (in ES-PLZ 08, 17, 25, 43) - 210,00 € (in ES-PLZ 01-03, 05-06, 09-10, 12-13, 16, 19-20, 22, 24, 26, 28, 30-31, 33-34, 37, 39-40, 42, 44-50) - 290,00 € (in ES-PLZ 04, 11, 14-15, 18, 21, 23, 27, 29, 32, 36, 41); **Tschechien** 75,00 €, **Ungarn** 105,00 €.

Andere Länder auf Anfrage.

\* Bitte beachten Sie zur Artikelpalette:

Artikel in einer Breite bis 2000 mm benötigen für den Transport 1 Artikelpalette; Artikel in einer Breite von 2001 mm bis 3000 mm benötigen für den Transport 2 Artikelpaletten (Gruppenwerkbenke benötigen generell 4 Artikelpaletten).

\* Bei Aufträgen welche per Post- oder Paketservice versendet werden, berechnen wir anstelle der angegebenen Kosten eine Auftragspauschale in Höhe von 20,00 €.

Änderungen jeglicher Art vorbehalten. Für Druckfehler übernehmen wir keine Haftung.

[Best.-Nr. Aktionsprospekt-2024] – [Stand 01.24]  
ES+85 | FT+65 | FB+25 | TV-SC+20 | AP11x0,8